



Husqvarna®



T540i XP® , T540i XPG®

HU	Használati utasítás
PL	Instrukcja obsługi
SK	Návod na obsluhu
CS	Návod k použití

2-34
35-66
67-97
98-128

TARTALOMJEGYZÉK

Bevezető.....	2	Szállítás, tárolás és ártalmatlanítás.....	29
Biztonság.....	4	Műszaki adatok.....	30
Összeszerelés.....	13	Tartozékok.....	31
Üzemeltetés.....	14	Megfelelőségi nyilatkozat.....	34
Karbantartás.....	20	Bejegyzett védjegyek.....	34
Hibaelhárítás.....	29		

Bevezető

Rendeltetés szerű használat

Ez a termék professzionális faápolási munkálatokra, például aprításra és a fák részekben történő feldarabolására szolgál.

Megjegyzés: A termék működtetésére nemzeti jogszabályok általi korlátozások vonatkozhatnak.

Termékleírás

A termék egy elektromos motorral rendelkező láncfűrész.

Folyamatosan dolgozunk azon, hogy javítani tudjuk az ügyfeleink használat közbeni biztonságát és hatékonyságát. További tájékoztatásért forduljon az illetékes szakszervizhez.

A termék áttekintése

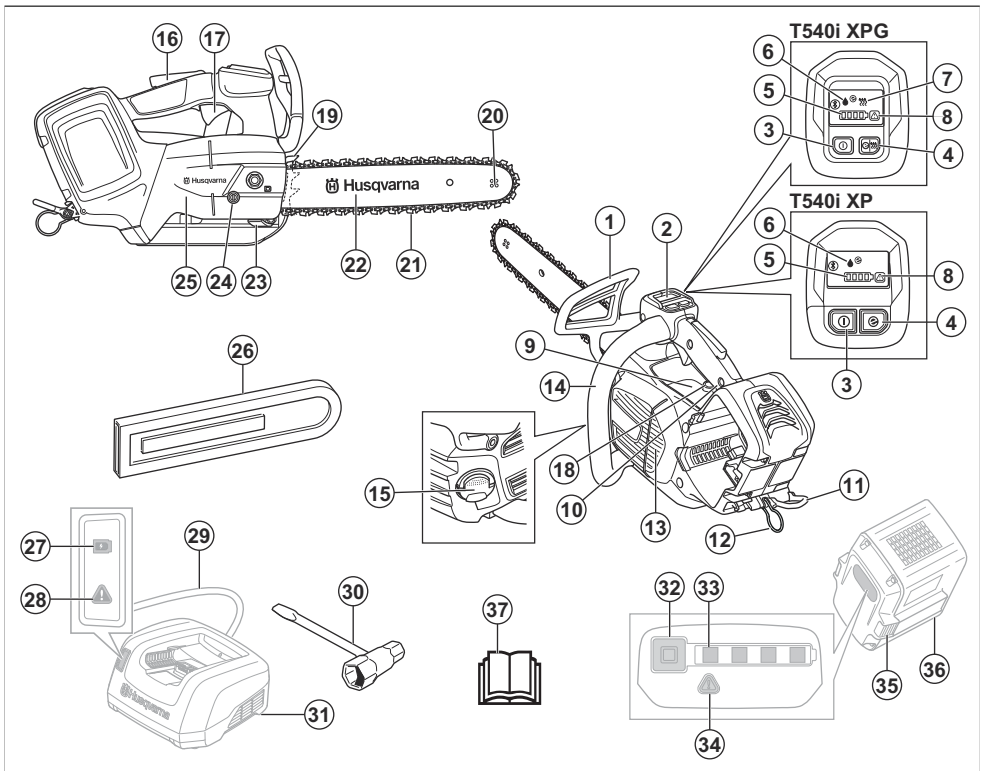

1. Első kézvédő és láncfék

2. Felhasználói felület

3. Indító-/leállítógomb
4. SavE gomb
5. Akkumulátorjelző
6. Olajsintjelző
7. Fogantyúfűtés jelzése
8. Figyelmeztetésjelző
9. Tájékoztató és figyelmeztető címke
10. Felső fogantyú
11. Pántakasztó
12. Kötélakasztó
13. Ventilátorház
14. Elülső fogantyú
15. Láncolaj tartálya
16. Kapcsológomb retesze
17. Kapcsológomb
18. Olajbeállító csavar
19. Rönttámasz
20. Vezetőlemez orrkereke
21. Fűrészlánc
22. Vezetőlemez
23. Láncfogó
24. Láncfeszítő csavar
25. Csillagkerék burkolata
26. Vezetőlemez burkolata
27. A töltöttségi állapot jelzőfény
28. Figyelmeztetésjelző
29. Hálózati csatlakozókábel
30. Kombinált kulcs
31. Akkumulátortöltő (tartozék)
32. Gomb, akkumulátortöltöttség
33. Az akkumulátor állapota
34. Figyelmeztetésjelző
35. Akkumulátorkioldó gomb
36. Akkumulátor (tartozék)
37. Kezelői kézikönyv

A terméken található jelzések



A kezelő és mások súlyos sérülésének és halálának kockázata. Körültekintően járjon el, és megfelelően használja a terméket. A termék működtetése előtt figyelmesen olvassa el a használati utasítást, és győződjön meg arról, hogy megértette a benne foglaltakat.



Viseljen jóváhagyott védősisakot, valamint fül- és szemvédőt.



Ez a termék megfelel a vonatkozó EK irányelveknek.



A termék megfelel a vonatkozó egyesült királyságbeli irányelveknek.



A környezeti zajkibocsátásra vonatkozó címke az EU-s (beleértve a New South Wales területén érvényes szabályozást) és az egyesült királyságbeli irányelveknek és szabályozásoknak megfelelően. A termék garantált hangteljesítményszintjére vonatkozó adatok megtalálhatók az alábbi részen: *Megfelelőségi nyilatkozat* 34. oldalon és a címkén.



A lábfeje, lábai, kezei és karjai védelme érdekében mindig viseljen jóváhagyott védőfelszerelést.



Működtetés közben mindig két kézzel tartsa a terméket.



Figyelmeztetés! Visszarúgás történhet, ha a vezetőlemez orra hozzáér egy tárgyhoz. Ennek következtében a vezetőlemez a kezelő irányába mozdul el. Súlyos sérülés és halál kockázata.



Láncfék, bekapcsolva (jobb). Láncfék, kikapcsolva (bal).



A lánc irányának jelzése.



A vezetőlemez maximális hossza.



Láncolaj.



Névleges feszültség, V.



Egyenáram.



Fröccsenő víz ellen védett.



Környezetvédelmi jelzés. A termék és a termék csomagolása nem minősül háztartási hulladéknak. Újrahasznosítását egy jóváhagyott, az elektromos és elektronikus berendezések újrahasznosítására szolgáló ponton kell elvégezni.



Ha a termék *Bluetooth®* vezeték nélküli technológiával is rendelkezik, A Bluetooth® szimbólum fel van tüntetve a terméknév címkéjén. Lásd: *Bluetooth® vezeték nélküli technológia 14. oldalon.*



Ezt a fűrészt kizárólag olyan személyek használhatják, akik speciális, a faápolási munkálatokra vonatkozó képzésben részesültek. Lásd a használati utasítást!

yyyywwxxxxx

Az adattáblán vagy a lézernyomatott jelölésen megtalálható a sorozatszám. **éééé** a gyártási év, a **hh** pedig a gyártási hét.

Szimbólumok az akkumulátoron, illetve az akkumulátortöltőn



A termék újrahasznosítását elektromos és elektronikus berendezések újrahasznosítására szolgáló ponton kell elvégezni. (Kizárólag Európára vonatkozik)



Meghibásodásbiztos transzformátor.



Az akkumulátortöltőt kizárólag beltérben szabad használni és tárolni.



Kettős szigetelés.

A termék károsodása

A termékben keletkezett károkért nem vállalunk felelősséget, amennyiben:

- a termék javítását helytelenül végezték;
- a termék javítása nem a gyártótól származó vagy általa jóváhagyott alkatrészekkel történt;
- a terméket nem a gyártótól származó vagy általa jóváhagyott kiegészítővel szerelték fel;
- a termék javítását nem hivatalos szakszerviz vagy jóváhagyott egyéb szerviz végezte.

Megjegyzés: A terméken szereplő többi jel/címke egyes piacok specifikus vizsgáztatási követelményeire vonatkozik.

Szimbólum a használati útmutatóban

A következő szimbólum kizárólag jelen használati utasítás ábráin látható.



Figyelem! Visszarúgás történhet, ha a vezetőlemez orra hozzáér egy tárgyhoz. Ennek következtében a vezetőlemez a kezelő irányába mozdul el. Súlyos sérülés és halál kockázata.

Biztonság

Biztonsági meghatározások

A figyelmeztetések, óvintézkedések és megjegyzések a használati utasítás kiemelten fontos részeire hívják fel a figyelmet.



FIGYELMEZTETÉS: Akkor használatos, ha a kézikönyv utasításainak be nem tartása esetén fennáll a kezelő vagy a közelben tartózkodók sérülésének vagy halálának veszélye.



VIGYÁZAT: Akkor használatos, ha a kézikönyv utasításainak be nem tartása esetén fennáll a vagyoni kár, illetve a termék vagy a környező terület károsodásának veszélye.

Megjegyzés: További információt biztosít az adott helyzetben szükséges tennivalókról.

Általános gépbiztonsági útmutatások



FIGYELMEZTETÉS: Olvassa el a jelen gépre vonatkozó összes biztonsági utasítást, útmutatást, ábrát és előírást. A az alább felsorolt utasítások figyelmen kívül hagyása áramütést, tüzet és/vagy komoly sérülést okozhat.

- **Tegyen el minden figyelmeztetést és utasítást, mert a jövőben szüksége lehet rájuk.** A „gép” kifejezés a figyelmeztetésekben a hálózatról működő (vezetékes) gépekre vagy az akkumulátorról (vezeték nélküli) működő gépekre vonatkozik.

A munkaterület biztonsága

- **Tartsa a munkaterületet tisztán és világítsa meg jól.** A zsúfolt vagy sötét területeken könnyen bekövetkeznek balesetek.
- **Ne működtesse a gépet robbanásveszélyes környezetben, például gyúlékony folyadékok, gázok vagy por jelenlétében.** A gép szikrát vethet, ami lángra lobbanthatja a port vagy a gőzöket.
- **A gyermekeket és más személyeket tartsa távol a gép üzemeltetése alatt.** Ha bármi elvonja a figyelmét, elveszítheti a készülék feletti ellenőrzést.

Elektromos biztonság

- **A gép dugaszának illeszkednie kell az aljzatba. Soha, semmilyen módon ne módosítsa a dugaszt. Ne használjon adaptercsatlakozót a földelt géphez.** Kiseb az áramütés veszélye, ha eredeti dugókat és hozzájuk illő aljzatokat használ.
- **Kerülje el az érintkezést a földelt felületekkel, pl. csövekkel, radiátorokkal, tűzhelyekkel és hűtőszekrényekkel.** Megnövekszik az áramütés veszélye, ha teste le van földelve.
- **Ne tegye ki a gépet esőnek vagy nedves környezetnek.** A gépbe jutó víz növeli az áramütés kockázatát.
- **Ne bánjon durván a kábellel. A kábelt ne használja a gép hordozására, húzására vagy a dugasz kihúzására. Tartsa távol a kábelt hőtől, olajtól, éles széléktől vagy mozgó alkatrészekről.** A megsérült vagy összegabalyodott kábel megnöveli az áramütés kockázatát.
- **Ha kültéren használja a gépet, használjon kültéri használatra alkalmas hosszabbítókábelét.** A kültéri alkalmazáshoz megfelelő hosszabbító használata csökkenti az áramütés veszélyét.
- **Ha a gépet feltétlenül nedves helyen kell használni, alkalmazzon életvédelmi relét (RCD) védett tápellátást.** Az RCD használatával csökkenthető az áramütés kockázata.

Személyes biztonság

- **Legyen elővigyázatos, figyeljen arra, amit csinál, és használja a józan belátását a gép működtetése során. Ne használja a gépet, ha fáradt, illetve**

ha gyógyszer, gyógykezelés vagy alkohol hatása alatt áll. A gépek működése közben egy pillanatnyi figyelemkiesés is súlyos személyi sérülést okozhat.

- **Használjon személyi védőfelszerelést. Mindig viseljen védőszemüveget.** A megfelelő környezetben a védőfelszerelések, például a pormaszk, a csúszásgátló védőcipő, a kemény fejdő és a fülvédő használata csökkenti a személyi sérülések kockázatát.
- **Kerülje el a véletlen indítást. Ellenőrizze, hogy a bekapcsoló gomb kikapcsolt állásban van-e, mielőtt csatlakoztatja az áramforrást és/vagy az akkumulátort, illetve felveszi vagy szállítja a szerszámot.** Balesetet okozhat, ha a gépet úgy viszi, hogy az ujja a kapcsolón van, vagy ha a bekapcsolt gépet áram alá helyezi.
- **Távolítson el minden beállító kulcsot vagy csavarkulcsot, mielőtt bekapcsolná a gépet.** A készülék forgó részeiben hagyott szerszám vagy kulcs sérülésekhez vezethet.
- **Ne nyújtózkodjon a termékkel. Mindig szilárdan álljon a talajon, és őrizze meg az egyensúlyát.** Így váratlan helyzetekben is jobban megőrizheti az elektromos szerszám feletti uralmát.
- **Ötözködjön megfelelően. Ne viseljen ékszereket, rövidnadrágot, szandált, illetve ne legyen meztőláb. Tartsa távol a haját és ruházatát a mozgó alkatrészekről.** A mozgó alkatrészek bekaphatják a laza ruhát, az ékszert vagy a hosszú haját.
- **Ha a készülékhez csatlakoztatható porgyűjtő berendezés, mindig csatlakoztassa és használja azt.** A porgyűjtő alkalmazása csökkenti a porral kapcsolatos veszélyeket.
- **A szerszámok rendszeres használatából adódó tapasztalata ne vezessen oda, hogy a terméket könnyelműen, a szerszám-biztonsági alapelvek figyelmen kívül hagyásával működteti.** Egy gondatlanul kivitelezett művelet akár egy századmásodperc alatt is súlyos sérüléshez vezethet.

A gép használata és karbantartása

- **Ne erőltesse a gépet. Használja a feladathoz megfelelő gépet.** A megfelelő gép jobb és biztonságosabb munkát fog végezni azon a sebességen, amire tervezték.
- **Ne használja a gépet, ha a kapcsoló nem kapcsolja ki vagy be.** A kapcsolóval nem vezérelhető gépek veszélyesek és javításra szorulnak.
- **Húzza ki a dugaszt az áramforrásból és/vagy vegye ki az akkumulátort (amennyiben kivethető), ha bármilyen beállítást végez, kicseréli egy tartozékot vagy tárolja a gépeket.** Az ilyen megelőző biztonsági intézkedések csökkentik a gép véletlen elindításának veszélyét.
- **A nem használt gépeket tartsa távol a gyermekektől, és ne engedje, hogy olyan személyek működtessék, akik nem ismerik a gépeket és ezeket az utasításokat.** A gépek képtelen felhasználók kezében veszélyt jelentenek.

- **Végezze el a gépek és a kiegészítők karbantartását.** Ellenőrizze, hogy a mozgó alkatrészek helyükön vannak-e, nem szorulnak-e, nem törtek-e le a részek, illetve nem áll-e fenn más olyan állapot, amely befolyásolhatja a gépek működését. Ha sérült, a használat előtt javíttassa meg a gépet. Sok balesetet rosszul karbantartott gépek okoznak.
- **Tartsa élesen és tisztán a vágószerszámokat.** A megfelelően karbantartott, éles vágószerszámok kevésbé hajlamosak a beszorulásra, és könnyebb kezelni őket.
- **A gépet, a kiegészítőket és az alkatrészeket stb. ezen utasításokkal összhangban használja, vegye figyelembe a munkakörülményeket és az elvégzendő feladatot.** Ha a gépet nem a rendeltetésének megfelelően használják, veszélyes helyzet állhat elő.
- **A fogantyúkat és fogófelületeket tartsa szárazon, tisztán, olaj- és zsímentesen.** A csúszós fogantyúk és fogófelületek nem teszik lehetővé a szerszám biztonságos kezelését és irányítását váratlan helyzetekben.

Az akkumulátor használata és karbantartása

- **Csak a gyártó által meghatározott töltővel töltsze.** Az a töltő, amelyik az egyik típusú akkumulátorhoz használható, tűzveszélyes lehet, ha másik típusú akkumulátorral használják.
- **A gépet csak a típusuknak megfelelő akkumulátorokkal használja.** Bármilyen más típusú akkumulátor használata sérülés- és tűzveszélyes.
- **Amikor az akkumulátort nem használja, tartsa távol más fémtárgyaktól, például gémpapíroktól, érméktől, kulcsoktól, tűktől, csavaroktól vagy más kisebb fémtárgyaktól, amelyek összekapcsolhatják a sarukat.** Az akkumulátorsaruk rövidre zárása égést vagy tüzet okozhat.
- **Nem megfelelő körülmények hatására az akkumulátorból folyadék szivároghat ki.** Kerülje az érintkezést. Ha ez véletlenül mégis megtörténik, öblítse le vízzel. Ha a folyadék szembe kerül, forduljon orvoshoz. Az akkumulátorból távozó folyadék irritációt vagy égési sérülést okozhat.
- **Ne használjon sérült vagy módosított akkumulátort vagy szerszámot.** A sérült vagy módosított akkumulátorok kiszámíthatatlanul viselkedhetnek, ami tüzet, robbanást vagy sérülést okozhat.
- **Az akkumulátort vagy szerszámot ne tegye ki tűznek vagy túl magas hőmérsékletnek.** A tűznek való kitettség, illetve a 130 °C/265 °F feletti hőmérséklet robbanást okozhat.
- **Kövesse a töltésre vonatkozó utasításokat, és ne töltsze az akkumulátort vagy a szerszámot az utasításokban megadott hőmérséklet-tartományon kívül.** A nem megfelelő, illetve a megadott tartományon kívül eső hőmérsékleten való töltés károsíthatja az akkumulátort és növeli a tűzveszélyt.

Szerviz

- **Az elektromos szerszámot csak minősített szakemberrel, és eredeti pótalkatrészek felhasználásával javíttassa.** Ez biztosítja, hogy a gép továbbra is biztonságos maradjon.
- **Soha ne szervizelje a sérült akkumulátort.** Az akkumulátor szervizelését csak a gyártó vagy egy hivatalos szolgáltató végezheti el.

Láncfűrészre vonatkozó általános biztonsági figyelmeztetések

- **A láncfűrész használatakor minden testrészét tartsa távol a fűrészlánctól. A láncfűrész beindítása előtt győződjön meg róla, hogy a fűrészlánc semmilyre sem ér hozzá.** A láncfűrész használatakor a fűrészlánc egy pillanatnyi figyelmetlenség hatására is belekaphat ruházatába vagy testébe.
- **Mindig úgy tartsa a láncfűrészt, hogy jobb keze a felső, bal keze az elülső fogantyún legyen.** Soha ne cserélje fel a kezét, mert ez növeli a személyi sérülés veszélyét.
- **A láncfűrész kizárólag a szigetelt fogófelületeknél tartsa, mert a fűrészlánc rejtett kábelökkel érintkezhet.** Ha a fűrészláncok feszültség alatt álló vezetékkel érintkeznek, a láncfűrész bizonyos fémrészei is feszültség alá kerülhetnek, és így a kezelőjét áramütés érheti.
- **Viseljen védőszemüveget. További biztonsági felszerelés használata is javasolt a hallás, fej, kézfej, láb és lábfej védelmére.** A megfelelő védőfelszereléssel mérsékelhető az elrepülő törmelék vagy a fűrészlánc véletlen érintése okozta személyi sérülés.
- **Ne működtesse a láncfűrész t létrán és háztetőn állva, vagy egyéb instabil állványon.** A láncfűrész ilyen módon történő működtetése súlyos személyi sérüléshez vezethet.
- **Feszültség alatt álló ág vágásakor számoljon a visszacsapódás lehetőségével.** A farostok feszültségének megszűnések az ág a kezelőnek csapódhat, illetve úgy mozdulhat, hogy a kezelő elveszíti uralmát a láncfűrész felett.
- **A láncfűrész az elülső fogantyúnál fogva, mindig kikapcsolt állapotban, testétől elfordítva hordozza. A láncfűrész t mindig felhelyezett vezetőlemez-burkolattal szállítsa vagy tegye el.** A láncfűrész helyes kezelésével csökkenthető a mozgásban lévő fűrészlánc véletlen érintésének valószínűsége.
- **Kövesse a kenésre, láncfeszítésre, valamint a vezetőlemez és a lánc cseréjére vonatkozó utasításokat.** Ha a fűrészlánc feszessége vagy kenése nem megfelelő, akkor a lánc elszakadhat, illetve nagyobb a veszélye a visszariúgásnak.
- **Csak fát vágjon. Ne használja a láncfűrész t a rendeltetésének nem megfelelő célra. Például ne vágjon a láncfűrészsel fémet, műanyagot, falazatot vagy nem fából készült építőanyagot.** A láncfűrésznek a rendeltetésétől eltérő használata veszélyes helyzeteket idézhet elő.

- **A láncfűrész nem használható fa kivágásához.**
A láncfűrésznek a rendeltetésétől eltérő használata a kezelő vagy a közelben tartózkodók súlyos sérülését okozhatja.
- **A beakadt anyagok eltávolításakor, valamint a láncfűrész tárolásakor és szervizelésekor kövesse a megadott utasításokat. Állítsa a kapcsolót KI állásba, és vegye ki az akkumulátort.** A láncfűrész váratlan, a beakadt anyagok eltávolítása vagy a szervizelés során történő bekapcsolódása súlyos személyi sérüléshez vezethet.

A visszarúgás okai és megelőzése

Ha a vezetőlemez csúcsa egy másik tárggyal kerül érintkezésbe, vagy ha az összezárdó ha becsúpi a fűrészláncot, visszarúgás következhet be. A csúcsonk egy másik tárggyal való érintkezése bizonyos esetekben heves reakciót válthat ki, felfelé és a kezelő felé dobva a vezetőlemezt. Ha a vezetőlemez felső részén becsúpi a fűrészlánc, a vezetőlemez hirtelen a kezelő felé lökődhet. A kezelő mindkét reakció esetén elveszítheti uralmát a fűrész felett, ami súlyos személyi sérüléshez vezethet. Ne hagyatkozzon kizárólag a fűrészbe épített biztonsági eszközökre. A láncfűrész felhasználójaként lépéseket kell tennie a vágási munkálatok baleset- és sérülésmentessége érdekében. A visszarúgás a láncfűrész helytelen használatának, illetve a nem megfelelő eljárásnak és körülményeknek a következménye. Az alábbi ismertetett óvintézkedésekkel elkerülhető:

- **Stabilan, két kézzel tartsa a láncfűrész, ujjai szilárdan kulcsolódjanak a fogantyúkra. Test- és kartartása olyan legyen, hogy ellen tudjon állni a visszarúgási erőnek.** A megfelelő óvintézkedések megtétele esetén a kezelő ellenőrzése alatt tudja tartani a visszarúgási erőt. Ne engedje el a láncfűrész.
- **A géppel ne nyújtózzon, és soha ne vágjon vállmagasság fölött.** Így egyszerűbben megakadályozhatja, hogy a csúcson véletlenül hozzáérjen valamihez, és váratlan helyzetben könnyebben megőrizheti uralmát a láncfűrész felett.
- **Kizárólag a gyártó által meghatározott vezetőlemezt és fűrészláncot használja cserealkatrészként.** A nem megfelelő csere-vezetőlemez vagy -fűrészlánc használata láncszakadást, illetve visszarúgást okozhat.
- **Kövesse a gyártó fűrészláncra vonatkozó élezési és karbantartási utasításait.** A mélységhatároló magasságának csökkenése hevesebb visszarúgást okozhat.

ŐRIZZE MEG EZT A KEZELÉSI ÚTMUTATÓT.

Általános biztonsági utasítások



FIGYELMEZTETÉS: A termék használata előtt olvassa el az alábbi figyelmeztetéseket.

- Ez a termék veszélyes szerszám, ha nem körültekintően járnak el a használata során, vagy nem megfelelőképpen használják. A gép a kezelő és mások súlyos sérülését és halálát okozhatja. Nagyon fontos, hogy elolvassa és megértse e használati utasítás tartalmát.
- Ne végezzen módosításokat a terméken a gyártó jóváhagyása nélkül. Ne használjon olyan terméket, amelyet mások módosítottak, és mindig eredeti tartozékokat használjon. A gyártó jóváhagyása nélkül végrehajtott módosítások a kezelő és mások súlyos sérülését és halálát okozhatják.
- A láncolaj gőzeinek és a fűrészpor hosszas belégzése egészségügyi problémákat okozhat.
- A termék működés közben elektromágneses mezőt hoz létre. Ez bizonyos körülmények esetén hatással lehet az aktív vagy passzív orvosi implantátumokra. A súlyos sérülések és a halál kockázatának csökkentése érdekében azt javasoljuk, hogy az orvosi implantátumot használó személyek a termék alkalmazása előtt kérjék ki orvosuk vagy az orvosi implantátum gyártójának tanácsát.

Biztonsági utasítások az üzemeltetéshez



FIGYELMEZTETÉS: A termék használata előtt olvassa el az alábbi figyelmeztetéseket.

- A jelen használati utasításban szereplő információk nem helyettesítik a hozzáértő szaktudást és tapasztalatot. Ha nem biztos abban, hogy hogyan kell a terméket működtetni, forduljon egy professzionális tudással és tapasztalattal rendelkező személyhez.
- Ha a termék működtetésével kapcsolatos kérdései vannak, forduljon az illetékes szakszervizhez vagy a Husqvarna vállalathoz. Mi tájékoztatást tudunk biztosítani arról, hogy hogyan lehet helyes és biztonságos módon működtetni a terméket. Ha lehetséges, vegyen részt láncfűrészkezeléssel kapcsolatos oktatáson. Az elérhető oktatási anyagokról és tanfolyamokról az illetékes szakszerviz, az erdészeti iskolák és a könyvtárak tudnak tájékoztatást adni.
- A termék esetében fokozott az irányítás elvesztésének kockázata. Kizárólag olyan személyek működtethetik fán a terméket, akik különleges képzésen vettek részt a vágási és munkavégzési technikákat illetően. A kezelő köteles biztonsági felszereléseket, pl. emelőt, köteleket és biztonsági hevedert használni. A földön végzett minden egyéb vágási munkához normál láncfűrész használatát javasoljuk.
- A sérülések kockázatának csökkentése érdekében kövesse a különleges vágási és munkavégzési technikákra vonatkozó utasításokat. Kizárólag akkor végezzen munkát fán, ha erre vonatkozóan professzionális képzésben részesült. Ez a képzés

a biztonságos mászási technikákat és munkavégzési pozíciókat is magában foglalja. Önnek meg kell tanulnia a biztonsági felszerelések, pl. hevederek, kötelek, övek, mászóvasak és karabinerek használatának módját.

- Végezzen vágást a vezetőlemez orránál lévő visszacsapódási zónával.
- Ne érjen hozzá a forgó fűrészláncához. Súlyos sérüléseket és halált okozhat.
- Ne próbáljon meg elkapni leeső darabokat, és ne végezzen vágásokat akkor, ha a gépvezelő egyetlen kötéllel van rögzítve. Mindig két biztonsági kötelet használjon.
- A döntővágási műveletek során azonnal vegye le a hallásvédelmi eszközt, amikor befejezi a fűrészélést. Nagyon fontos, hogy képes legyen a hangok és figyelmeztető jelek meghallására.
- A termék használata előtt mindenképpen meg kell értenie, hogy milyen hatásokkal jár a visszarágás, és hogy hogyan előzheti meg. Lásd: *Visszarágási információk 15. oldalon és Gyakori kérdések a visszarágással kapcsolatban 16. oldalon az utasításokért.*
- Ne használja a sérült vagy nem megfelelően működő terméket, akkumulátort vagy akkumulátortöltőt.
- Ne használja a terméket, ha fáradt, beteg, illetve alkohol, kábítószer vagy gyógyszer hatása alatt áll. Ne használja a terméket akkor, ha a látását, éberségét, mozgáskoordinációját vagy ítélőképességét negatívan befolyásoló állapotban van. A fáradtság kockázata a munkavégzési időszak vége felé megnő.
- Ne indítsa be a terméket, amíg nincs helyesen felszerelve a vezetőlemez, a lánc és az összes burkolat. Ellenkező esetben a csillagkerék kilazulhat, és komoly sérülést okozhat. Lásd: *Összeszerelés 13. oldalon az utasításokért.*
- Néha faforgács szorul a tengelykapcsoló fedele alá, és ezért a lánc elakad. Tisztítás előtt mindig állítsa le a motort.
- Győződjön meg arról, hogy nem áll fenn a kockázata, hogy személyek vagy állatok hozzáérjenek a termékhez, vagy hatással legyenek a termék Ön általi vezérlésére.

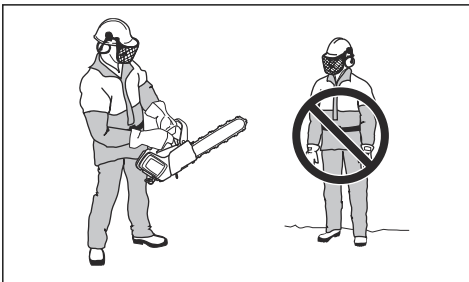

- Ha nem körültekintően jár el, megnő a visszarágás kockázata. Visszarágás akkor történhet, ha

a vezetőlemez visszarágási zónája véletlenül hozzáér egy ághoz, fához vagy egyéb tárgyhoz.

- Ne tartsa egy kézzel a terméket. Ezt a terméket egy kézzel tartva nem lehet biztonságosan irányítani.
- Mindig stabilan tartsa meg a terméket, úgy, hogy a jobb kézzel a felső, bal kézzel pedig az elülső markolatot tartja. Fogja körül az ujjával és a hüvelykujjával a markolatot. Ez csökkenti a visszarágás hatását, és lehetővé teszi a termék megfelelő irányítását. Ne engedje el a fogantyúkat!

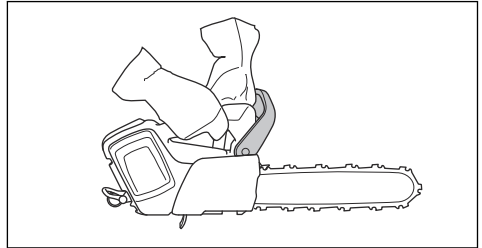

- Ügyeljen arra, hogy stabilan álljon, és hogy a fűrészlánc semmilyen tárgyhoz ne érjen hozzá.
- Ne használja a terméket vállmagasság felett, és ne próbáljon a vezetőlemez csúcsával vágást végezni.

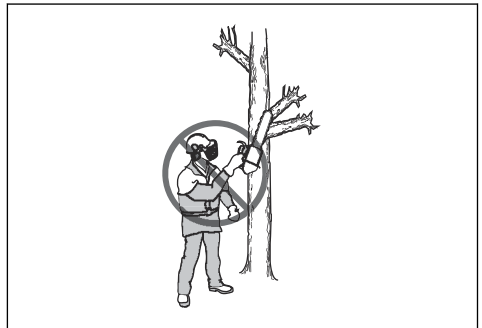

- Ne próbáljon ágvágni vagy gallyazási műveleteket végezni, ha nem rendelkezik erre vonatkozó speciális képzéssel.
- A rezgésszint megemelkedik, ha olyan gégszerkezettel végez munkát, amely nem megfelelő, vagy nincs megfelelőképpen megélezve. A keményfák, pl. lombhullató fák vágása több rezgést hoz létre, mint a puhafák, pl. tűlevelűek vágása.

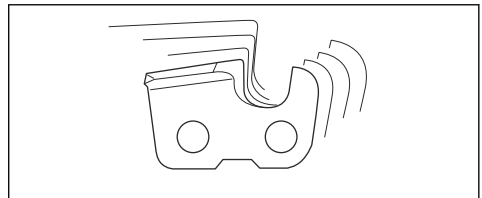

- Az erős rezgés miatt a vérkeringési zavarokban szenvedő személyeknél ér- vagy idegsérülések

léphetnek fel. Forduljon orvoshoz, ha olyan tüneteket tapasztal, amelyeket feltehetőleg az erős rezgés okozott. Ezek a tünetek lehetnek többek között: zibbadás, érzéskiesés, bizsergés, szűrő érzés, fájdalom, erőtlenység, a bőr színének vagy felületének megváltozása. Ezek a tünetek általában az ujjakban, kezekben, csuklóokban lépnek fel, és alacsony hőmérsékletek esetén megnő a kockázatuk.

- Kerülje az olyan helyzeteket, amelyek a megítélése szerint meghaladják a képességeit.
- Nem lehetséges az összes lehetséges helyzetet felsorolni, amelyekkel a gép működtetése során szembesülhet. Mindig megfontoltan és előrelátóan cselekedjen.



- Az akkumulátort -10 °C (14 °F) és 40 °C (104 °F) közötti hőmérsékleten használja.

Személyi védőfelszerelés



FIGYELMEZTETÉS: A termék használata előtt olvassa el az alábbi figyelmeztetéseket.



- A legtöbb láncfűrészsel kapcsolatos baleset úgy következik be, hogy a lánc hozzáér a kezelőhöz. A termék működtetése során jóváhagyott személyi védőfelszerelést kell használni. A személyi védőfelszerelés nem biztosít teljes védelmet a sérülésekkel szemben, de balesetek esetén csökkenti a sérülések mértékét. A megfelelő védőfelszerelést illetően forduljon az illetékes szakszervizhez.
- A ruházatának testhezállónak kell lennie, ugyanakkor nem akadályozhatja a mozgásban. Rendszeresen ellenőrizze a személyi védőfelszerelés állapotát.
- Használjon jóváhagyott védősisakot.

- Használjon jóváhagyott fülvédőt. Hosszú távon a tartós zajártalom maradandó halláskárosodást okozhat.
- A repülő tárgyak által okozott sérülések kockázatának csökkentése érdekében mindig viseljen jóváhagyott védőszemüveget vagy -maszkot. A termék képes tárgyakat, például faszilánkokat, kisebb fadarabokat stb. nagy erővel a levegőbe lökni. Ennek az eredménye súlyos sérülés, főleg szemsérülés lehet.
- Használjon fűrészbiztos védelemmel ellátott kesztyűt.
- Használjon fűrészbiztos védelemmel ellátott nadrágot.
- Használjon fűrészbiztos védelemmel ellátott, acéllemez lábujjvédős és csúszásgátlós talpú bakancsot.
- Mindig tartson magánál elsősegélykészletet.
- Szikraveszély. Tartson a közelben tűzoltó eszközöket és ásót az erdőtüzek elkerülése érdekében.

Biztonsági eszközök a terméken



FIGYELMEZTETÉS: A termék használata előtt olvassa el az alábbi figyelmeztetéseket.

- Ne használja a terméket sérült vagy nem megfelelően működő biztonsági eszközökkel.
- Rendszeresen ellenőrizze a biztonsági eszközöket. Lásd: *A termék biztonsági eszközeinek karbantartása és ellenőrzése* 21. oldalon.
- Ha a biztonsági eszközök sérültek vagy nem működnek megfelelően, forduljon a márkaszervizhez: Husqvarna.

A felhasználói felület funkciói (T540i XP)

A felhasználói felületen az indító-/leállítógomb, a SaVe gomb, az akkumulátorjelző, az olajsintjelző és a figyelmeztetésjelző található. Aktivált láncfegyver túlterhelés veszélye esetén villog a figyelmeztetésjelző. A túlterhelés-védelem ideiglenesen leállítja a terméket, amely nem használható addig, amíg a hőmérséklete le

nem csökken. Ha a figyelmeztetésjelző folyamatosan világít, forduljon az illetékes szakszervizhez.

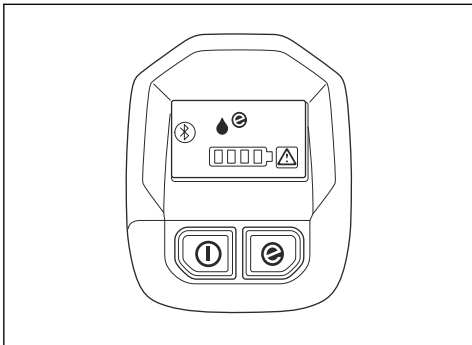

A felhasználói felülettel kapcsolatos további információkat lásd: *A termék áttekintése2. oldalon.*

A felhasználói felület funkciói (T540i XPG)

A felhasználói felületen az indító-/leállítógomb, a SavE gomb, az akkumulátorjelző, az olajsintjelző, fogantyúfűtés-jelző és a figyelmeztetésjelző található. Aktivált láncfék vagy túlterhelés veszélye esetén villog a figyelmeztetésjelző. A túlterhelés-védelem ideiglenesen leállítja a terméket, amely nem használható addig, amíg a hőmérséklete le nem csökken. Ha a figyelmeztetésjelző folyamatosan világít, forduljon az illetékes szakszervizhez.

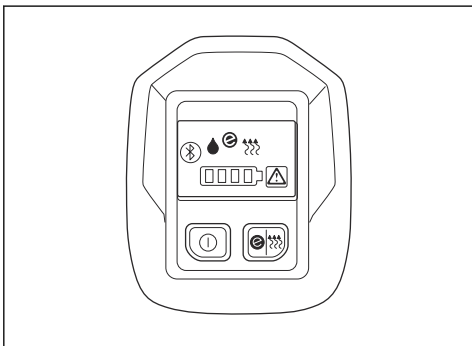

A felhasználói felülettel kapcsolatos további információkat lásd: *A termék áttekintése2. oldalon.*

Az automatikus leállítási funkció

A termék automatikus leállítási funkcióval rendelkezik, amely 3 percen át tartó tétlenség esetén leállítja a terméket.

Megjegyzés: Aktivált láncfék esetén a termék 30 percig marad bekapcsolva.

Láncfék és első kézvédő

A terméken láncfék található, amelynek az a feladata, hogy visszarúgás esetén leállítsa a láncot. A láncfék ugyan csökkenti a balesetek kockázatát, megakadályozni azonban csak Önt tudja őket.



FIGYELMEZTETÉS: Kerülje el a visszarúgás kockázatával járó helyzeteket. A termék használata során körültekintően járjon el, és ügyeljen, hogy a vezetőlemez visszarúgási zónája semmilyen tárgyhoz ne érjen hozzá.

A láncfék vagy manuálisan, bal kézzel, vagy a tehetetlenségi kioldómechanizmus útján lép működésbe. Nyomja előre az első kézvédőt a láncfék manuális bekapcsolásához. Ez a mozdulat beindít egy rugós szerkezetet, amely leállítja a csillagkereket.

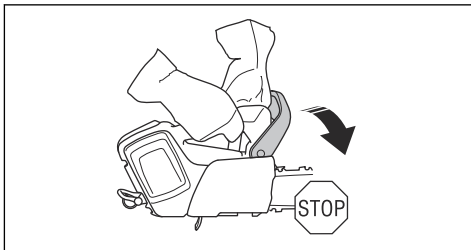

Mozdítsa hátrafelé az első kézvédőt a láncfék kikapcsolásához.

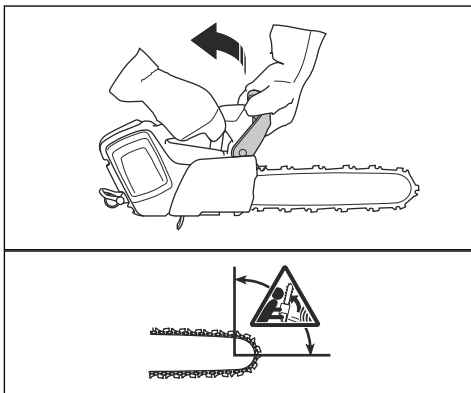

A láncfék aktiválódása a visszarúgás erejével és a termék helyzetével van összefüggésben. Ha erős visszarúgást tapasztal akkor, amikor a visszarúgási zóna a legmesszebb van Öntől, akkor a láncfék a tehetetlenségi kioldás hatására aktiválódik. Ha a visszarúgás kismértékű, vagy a visszarúgási zóna

közelebb van Önhöz, akkor a láncfék manuálisan, bal kézzel aktiválható.



A láncfék rögzítőfékként használható a termék beindításakor és rövid távolságokra való átvitelekor. Ez csökkenti annak kockázatát, hogy a fűrészlánc Önhöz vagy egy Önhöz közel álló személyhez érjen.

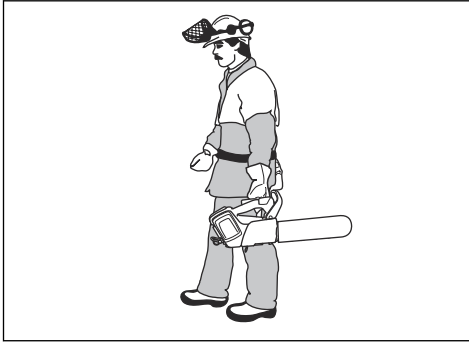

A visszarúgás nagyon hirtelen és intenzív lehet. A legtöbb visszarúgás azonban kisebb, és nem mindig aktiválja a láncfékét. Ha visszarúgás történik a termék használata során, fogja meg erősen a fogantyúnál fogva, és ne engedje el.

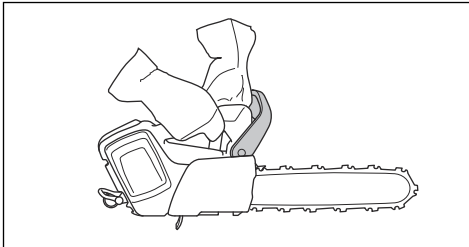

Emellett az első kézvédő is csökkenti a fűrészláncsal való érintkezés kockázatát, ha Ön elengedi az első fogantyút.

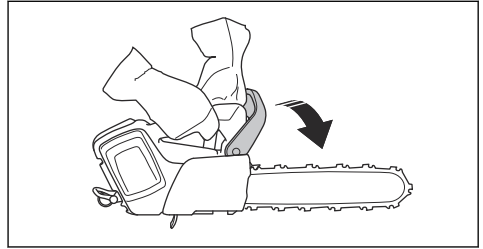

A döntővágási pozícióban a láncfék nem aktiválható manuálisan. A láncfék ebben a pozícióban csak a tehetetlenségi kioldómechanizmus útján lép működésbe.

Kapcsológomb retesze

A kapcsológomb retesze megakadályozza a gomb véletlen megnyomását. Amikor előrenyomja a kapcsológomb reteszt (A), majd a reteszt a fogantyúhoz (B) nyomja, a kapcsológomb (C) kioldódik. Ha elengedi a fogantyút, a kapcsológomb és annak retesze visszaáll az eredeti állásába.

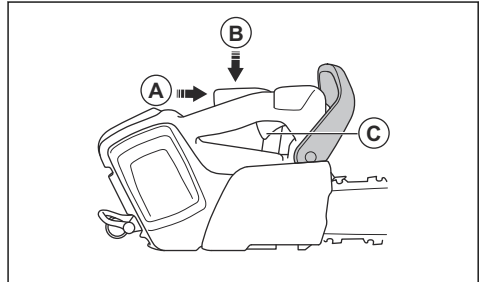

Láncfogó

A láncfogó megfogja a fűrészláncot, ha elszakad vagy meglazul. Ha a lánc feszessége megfelelő, akkor csökken ennek a kockázata. Emellett akkor is csökken a kockázat, ha elvégzi a megfelelő karbantartást a vezetőlemezen és a fűrészlánccon. Az utasításokat illetően lásd: *Összeszerelés13. oldalon* és *Karbantartás20. oldalon*.

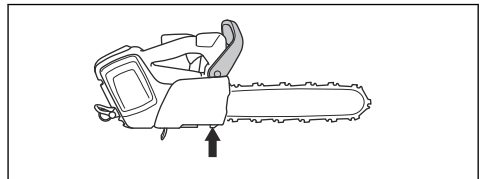

Biztonsági utasítások a karbantáshoz



FIGYELMEZTETÉS: A terméken végzett karbantartási műveletek előtt olvassa el az alábbi figyelmeztetéseket.

- Karbantartás, egyéb ellenőrzések vagy a termék összeszerelése előtt távolítsa el az akkumulátort.
- A kezelő kizárólag a jelen használati utasításban szereplő karbantartási és szervizmunkákat végezheti el. A szélesebb körű karbantartási és szervizmunkákkal kapcsolatban forduljon a szakszervizhez.
- Soha ne tisztítsa vízzel az akkumulátort vagy az akkumulátortöltőt. Az erős tisztítószerek kárt tehetnek a műanyagban.
- A karbantartási műveletek elmulasztása csökkenti a termék élettartamát, illetve növeli a balesetveszélyt.
- A gépen végzett minden szerviz- és javítási munkát szakképzettséget igényel, különös tekintettel a biztonsági eszközökre. Amennyiben a karbantartást követően nem minden, a használati utasításban leírt ellenőrzési művelet jóváhagyott, forduljon a szakszervizhez. Garantáljuk a termékéhez megfelelő, professzionális javítást és szervizelést.
- Kizárólag eredeti pótalkatrészeket használjon.

A vágószerkezetre vonatkozó biztonsági utasítások



FIGYELMEZTETÉS: A termék használata előtt olvassa el az alábbi figyelmeztetéseket.

- Kizárólag jóváhagyott vezetőlemez/fűrészlánc kombinációkat és élézőfelszerelést használjon. Az utasításokat illetően tekintse át a következőt: *Tartozékok31. oldalon.*
- A fűrészlánc használata és karbantartása során használjon védőkesztyűt. A nem mozgó fűrészlánc is sérüléseket okozhat.
- Biztosítsa a vágófogak megfelelő mértékű élézését. Kövesse az utasításokat, és csak a javasolt reszelősablont használja. A károsodott vagy nem megfelelően megélezett fűrészlánc megnöveli a balesetek kockázatát.

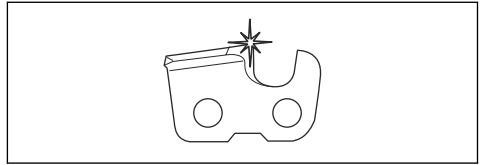

- A helyes vágásmélység-beállítást alkalmazza. Kövesse az utasításokat, és csak a javasolt vágásmélység-beállítást használja. A túl nagyra beállított vágásmélység-beállítás növeli a visszacsapódás kockázatát.

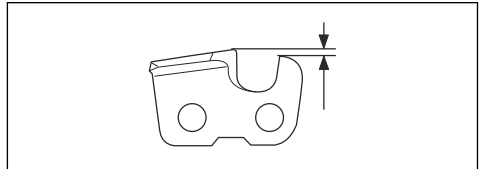

- Ellenőrizze, hogy a fűrészlánc feszessége megfelelő-e. Ha a fűrészlánc nem fekszik rá szorosan a vezetőlemezre, akkor a fűrészlánc leugorhat a helyéről. A nem megfelelő fűrészláncfeszesség a vezetőlemez, a fűrészlánc és a csillagkerék fokozott kopását okozza. Lásd az *Tartozékok31. oldalon* fejezetet.

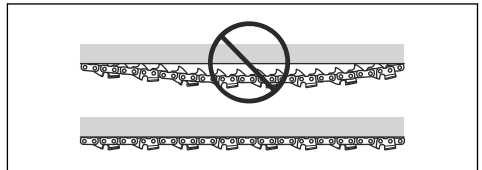

- Rendszeresen végezzen karbantartást a vágószerkezeten, és tartsa megfelelően kent állapotban. Ha a fűrészlánc nincs megfelelően megkenve, akkor megnő a vezetőlemez, a fűrészlánc és a csillagkerék kopásának kockázata.

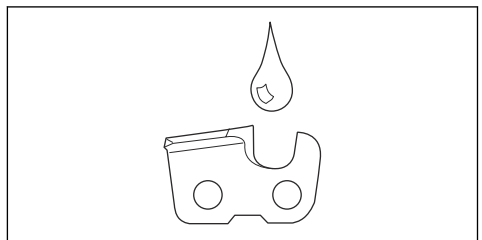

Összeszerelés

A vezetőlemez és a fűrészlánc összeszerelése



FIGYELMEZTETÉS: Mindig távolítsa el az akkumulátort, mielőtt szerelést vagy karbantartást végez a terméken.

1. Engedje ki a láncfeket.

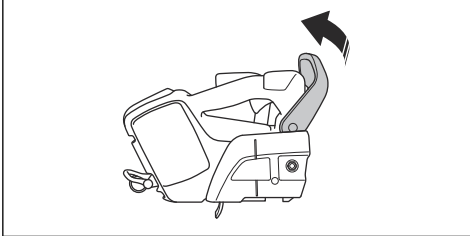

2. Lazítsa ki a vezetőlemez anyáját. Távolítsa el a csillagkerék fedelét és a szállítási védőgyűrűt (A).

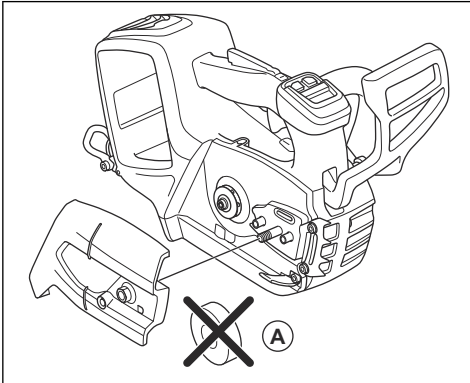

3. Helyezze fel a vezetőlemezt az azt rögzítő töcsavarra.

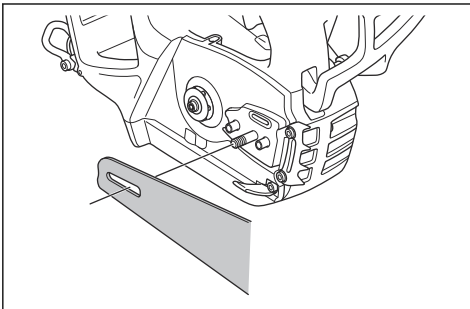

4. Helyezze a vezetőlemezt a leghátsó pozícióba. Emelje a fűrészláncot a csillagkerék fölé és helyezze a vezetőlemez vágatába. Kezdje a vezetőlemez felső élén.

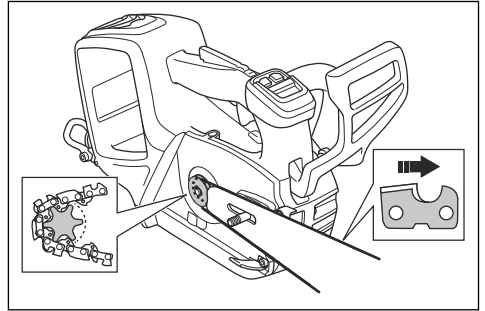

5. A vágószemek fogai a vezetőlemez felső felén mutassanak előrefelé.
6. Szerelje fel a csillagkerék burkolatát, és helyezze a láncfeszesség-állító tűskét a vezetőlemezén lévő nyílásba.
7. Ellenőrizze, hogy a fűrészlánc meghajtószemei megfelelően illeszkednek-e a csillagkerékre.
8. Ügyeljen, hogy a fűrészlánc megfelelően rögzüljön a vezetőlemez vágatában.
9. Szorítsa meg kézzel a láncvezető anyáját.
10. Szorítsa meg a fűrészláncot. Az utasításokat illetően tekintse át a következőt: *A fűrészlánc feszességének beállítása* 25. oldalon.

A levegőbeömlő nyílás felszerelése (opcionális)

Olyan anyagok esetén, amelyek vágásakor nagy mennyiségű por és apró részecske kerül a levegőbe, levegőbeömlő nyílás használata javasolt.

1. Nyomja a levegőbeömlő nyílás fedelét a ventilátorházhoz. Ügyeljen arra, hogy a levegőbeömlő nyílás fedelén lévő lyuk a ventilátorházon lévő lyuk jobb oldalára kerüljön.

2. Óvatosan nyomja a levegőbeömlő nyílás fedelét a ventilátorházhhoz, amíg egy kattantást nem hall.

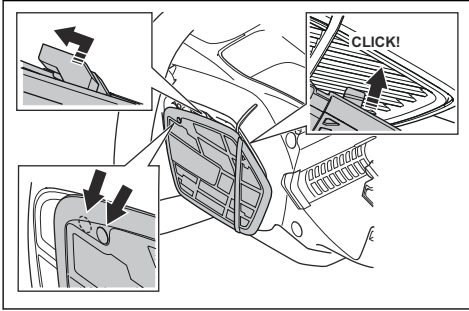

3. Tolja balra a levegőbeömlő nyílás fedelét, amíg a lyukak egy vonalba nem kerülnek.

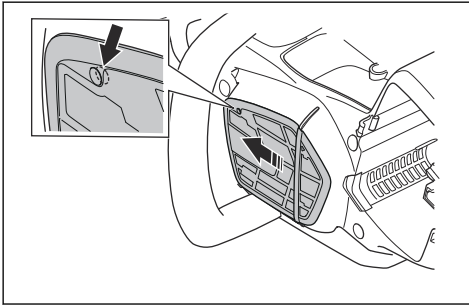

4. Helyezze be a csavart.

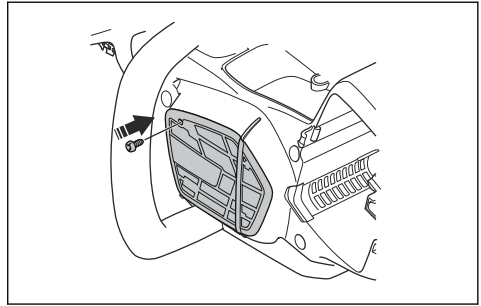

Üzemeltetés

Bevezető



FIGYELMEZTETÉS: A termék használata előtt figyelmesen olvassa el a biztonságról szóló fejezetet.

Husqvarna Connect

Az Husqvarna Connect egy ingyenes mobilalkalmazás. A Husqvarna Connect alkalmazás kibővített funkciókat biztosít Husqvarna termékéhez.

- Bővebb termékinformációk.
- Információk és segítség a termékalkatrészekkel és a szervizeléssel kapcsolatban.

Bluetooth® vezeték nélküli technológia

Beépített Bluetooth® vezeték nélküli technológiával ellátott termékek esetén a termék csatlakoztatható mobilkészülékekhez. A Bluetooth® vezeték nélküli technológia szimbóluma akkor világít, amikor a mobilkészülék csatlakoztatva van a termékhez.



A Husqvarna Connect használatának megkezdése

1. Töltse le az Husqvarna Connect alkalmazást mobilkészülékére.
2. Regisztráljon egy fiókot a Husqvarna Connect alkalmazásban.
3. A termék csatlakoztatásához és regisztrálásához kövesse a Husqvarna Connect alkalmazásban megjelenő utasításokat.

Megjegyzés: A Husqvarna Connect alkalmazás nem érhető el minden piacon. További tájékoztatásért forduljon az illetékes szakszervizhez.

A funkciók ellenőrzése a termék használata előtt

1. Ellenőrizze a láncféket, hogy rendesen működik-e, és hogy nem sérült-e meg.

- Ellenőrizze a kapcsológomb retesztét, hogy rendesen működik-e, és hogy nem sérült-e meg.
- Ellenőrizze a billentyűzetet, hogy megfelelően működik-e.
- Győződjön meg arról, hogy a fogantyúkon nincs olaj.
- Győződjön meg arról, hogy minden elem helyesen lett csatlakoztatva, és nem sérült vagy hiányzik.
- Ellenőrizze a láncfogót, hogy helyesen lett-e csatlakoztatva.
- Ellenőrizze a lánc feszességét.
- Töltse fel az akkumulátort, és ügyeljen arra, hogy megfelelően csatlakozzon a termékhez.
- Ellenőrizze, hogy a fűrészlánc leáll-e a bekapcsológomb felengedésekor.

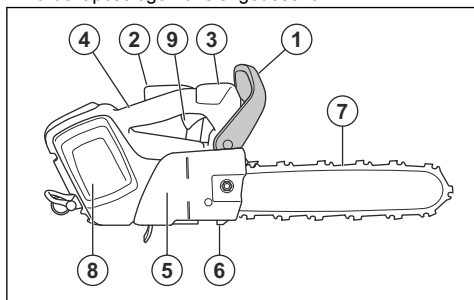

A megfelelő láncolaj használata



FIGYELMEZTETÉS: Ne használjon fáradt olajat, mert az az Ön és a környezet sérülését/károsodását okozhatja. A fáradt olaj nem csupán az olajszivattyút, hanem a vezetőlemezben és a láncban is képes károsodást okozni.



FIGYELMEZTETÉS: A fűrészlánc elszakadhat, ha a vágószerszemet kenése nem megfelelő. A kezelő súlyos sérülésének és halálának kockázata.



FIGYELMEZTETÉS: A megfelelő láncolaj használata szükséges a funkció helyes működéséhez. A láncolaj kiválasztásakor kérje ki az illetékes szakszerviz tanácsát.

- Használjon Husqvarna láncolajat a maximális fűrészlánc-élettartam, valamint a környezetre kifejtett negatív hatások megelőzése érdekében. Amennyiben Husqvarnaláncolaj nem hozzáférhető, hagyományos láncolaj használatát javasoljuk.
- Olyan láncolajat használjon, amely megfelelőképpen tapad a fűrészlánchoz.

- Megfelelő viszkozitású láncolajat használjon, amely megfelel a levegő hőmérsékletének.



VIGYÁZAT: A 0 °C/32 °F alatti hőmérsékleti értékek esetén bizonyos láncolajok túl sűrűvé válnak, ami az olajszivattyú összetevőinek károsodását okozhatja.

- Az ajánlott vágóeszközöket használja. Lásd az *Tartozékok31. oldal*on fejezetet.
- Vegye le a lánckenő olaj tartályának sapkáját.
- Töltse fel a láncolaj tartályát láncolajjal.
- Körültekintően helyezze fel a sapkát.

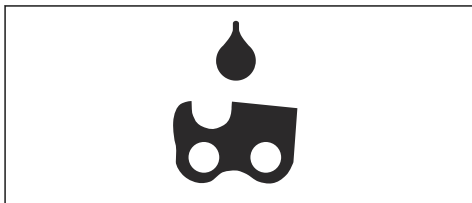

Megjegyzés: Ha meg szeretné tudni, hogy a lánckenő olaj tartálya hol van a terméken, lásd: *A termék áttekintése2. oldal*on.

Visszarúgási információk



FIGYELMEZTETÉS: A gép a kezelő és mások súlyos sérülését és halálát okozhatja. A kockázat csökkentése érdekében ismerni kell a visszarúgás okait, valamint a megelőzésük módját.

Visszarúgás csak akkor történik, amikor a vezetőlemez visszarúgási zónája hozzáér egy tárgyhoz. A visszarúgás váratlanul és nagy erővel történhet, ami a kezelő felé dobja a terméket.

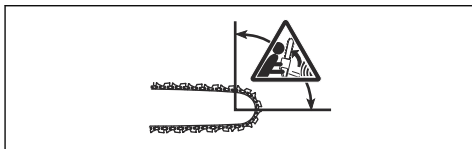

A visszarúgás mindig a vezetőlemez síkjában történik. A termék általában a kezelő felé mozdul el, de más irányba is mozoghat. Az határozza meg, hogy merrefelé

történi elmozdulás, hogy a visszarúgás pillanatában hogyan használták a terméket.



Ha kisebb a vezetőlemez csúcsának sugara, az csökkenti a visszarúgás erejét.

A visszarúgás hatásainak csökkentése érdekében kis visszarúgású fűrészláncot használjon. Ügyeljen, hogy a visszarúgási zóna ne érjen hozzá semmihez.



FIGYELMEZTETÉS: Egyetlen fűrészlánc sem előzi meg teljes mértékben a visszarúgást. Minden esetben kövesse az utasításokat.

Gyakori kérdések a visszarúgással kapcsolatban

• A kezem mindig működésbe aktiválni fogja a láncfék visszarúgás esetén?

Nem. Szükség van némi erőre ahhoz, hogy az elülső kézvédőt előrenyomja. Ha nem alkalmazza a szükséges mértékű erőt, akkor előfordulhat, hogy a láncfék nem fog aktiválódni. Emellett két kézzel stabilan kell tartania a termék markolatait a munkavégzés közben. Ha visszarúgás történik, akkor előfordulhat, hogy a láncfék nem állítja le a fűrészláncot, mielőtt az hozzáérne Önhöz. Emellett van néhány olyan pozíció, amelyben a keze nem tud hozzáérni az elülső kézvédőhöz a láncfék aktiválásához.

• A tehetetlenségi kioldómechanizmus mindig aktiválni fogja a láncfék visszarúgás közben?

Nem. Először is, a láncféknek megfelelően kell működni. A láncfék ellenőrzésével kapcsolatos utasításokat illetően tekintse át a következőt: *A termék biztonsági eszközeinek karbantartása és ellenőrzése*²¹. oldalon. Javasoljuk, hogy minden alkalommal végezze el a termék használata előtt. Emellett a visszarúgás erejének elég intenzívnek kell lenni ahhoz, hogy aktiválja a láncfék. Ha a láncfék túl érzékeny, akkor nehéz műveletek közben aktiválódhat.

• A láncfék mindig megvéd majd engem a sérülésektől visszarúgás esetén?

Nem. A láncféknek megfelelően kell működni ahhoz, hogy védelmet biztosítson. Emellett a láncféknek is aktiválódnia kell a visszarúgás közben, hogy megállítsa a fűrészláncot. Ha Ön a vezetőlemez közelében van, akkor előfordulhat, hogy a láncféknek nem lesz elég ideje a fűrészlánc leállítására, mielőtt az Önhöz ér.



FIGYELMEZTETÉS: Kizárólag Ön és a megfelelő munkavégzési technika képes a visszarúgások megelőzésére.

A termék elindítása

1. Ellenőrizze a kapcsológombot és a kapcsológomb reteszét. Lásd: *A kapcsológomb reteszének ellenőrzése*²². oldalon.
2. Nyomja előre felé az első kézvédőt a láncfék bekapcsolásához.

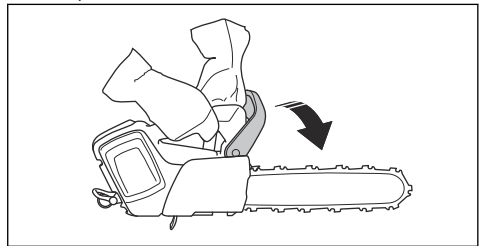

3. Helyezze az akkumulátort az akkumulátortartóba.

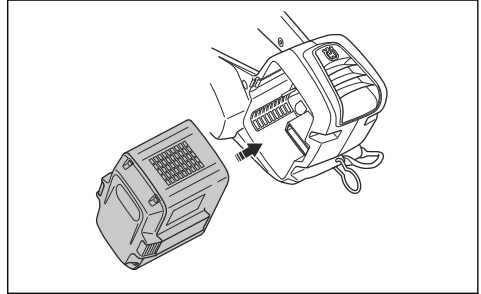

VIGYÁZAT: Győződjön meg róla, hogy az akkumulátor megfelelően illeszkedik-e az akkumulátortartóba. Ha az akkumulátor nem megy bele könnyen az akkumulátortartóba, akkor az akkumulátor nem megfelelően van behelyezve.

4. Nyomja le az akkumulátor alsó részét, amíg egy kattantást nem hall.

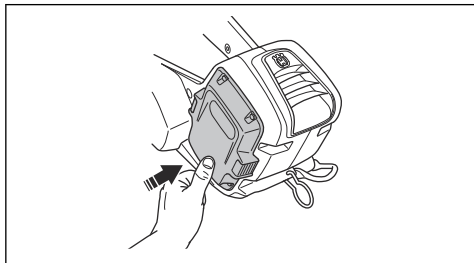

5. Nyomja le és tartsa lenyomva az indító-/leállítógombot, amíg a zöld LED világítani nem kezd.

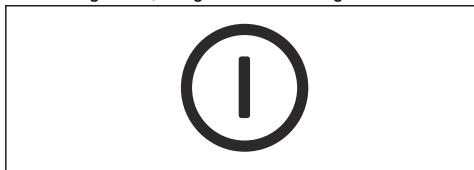

FIGYELMEZTETÉS: Ha egy fán indítja be a terméket, akkor aktiválnia kell a láncféket, mielőtt a terméket a hevederre engedné.

A SavE funkció használata

A SavE funkció csökkenti a láncsebességet és a termék teljesítményét.

1. Nyomja meg gyorsan a SavE gombot. A zöld LED felgyullad.
2. A funkció leállításához nyomja meg ismét a SavE gombot. A zöld LED kialszik.



A fogantyúfűtés be- és kikapcsolása (T540i XPG)

A termék fűtött fogantyúkkal rendelkezik.

- Tartsa lenyomva a SavE gombot 1 másodpercig a fogantyúfűtés bekapcsolásához. A fogantyúfűtés-jelző világítani kezd.

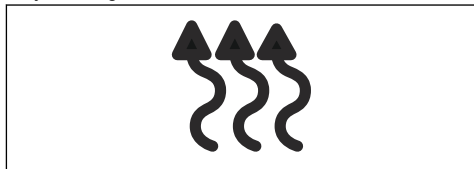

- A fogantyúfűtés kikapcsolásához nyomja meg gyorsan a SavE gombot. A fogantyúfűtés-jelző kialszik.

Olajszintjelző

Az olajszintjelző mutatja, hogy mikor kell betölteni láncolajat.

1. Amikor az olajszintjelző világítani kezd, töltsön be láncolajat. Lásd: *A megfelelő láncolaj használata 15. oldalon.*
2. Indítsa el a terméket, és várjon 1–2 percet. Az olajszintjelző kialszik.

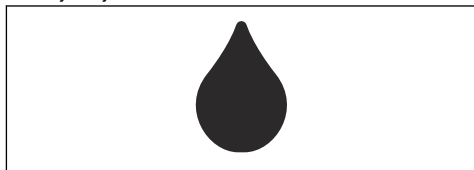

A termék leállítása

1. Nyomja le és tartsa lenyomva a leállítógombot, amíg a zöld LED ki nem alszik.

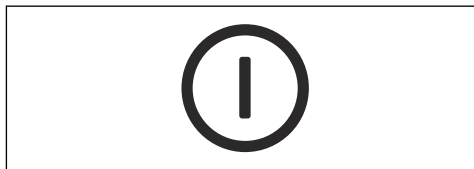

2. Nyomja le az akkumulátorkioldó gombokat, és a véletlen beindítás elkerülése érdekében távolítsa el az akkumulátort az akkumulátortartóból.

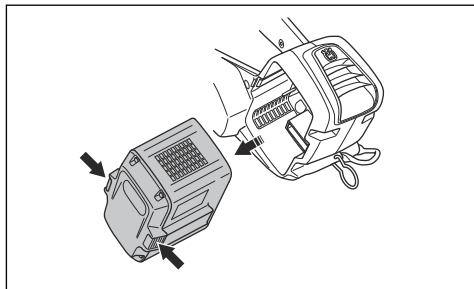

A munkavégzési technikával kapcsolatos általános tudnivalók

Az alábbiakban néhány általános tudnivalót biztosítunk a termék használatára vonatkozóan.



FIGYELMEZTETÉS:

A kézikönyvben olvasható, munkavégzéssel kapcsolatos információk nem tekinthetők megfelelő képzésnek a faápolási termék működtetéséhez. A terméket kizárólag speciális képzésben részesült faápolási gépkezelők használhatják! A láncfűrész megfelelő képzés nélküli használata súlyos sérüléseket okozhat. Ne próbálkozzon olyan munkával, amellyel kapcsolatban úgy véli, hogy nincs hozzá elegendő szaktudása!

- A húzó irányú vágás az, amikor a vezetőlemez alsó részével végez vágást. A fűrészlánc áthalad a fán a vágás során. Ebben a pozícióban jobban irányítható a termék és a visszarúgási zóna pozíciója.

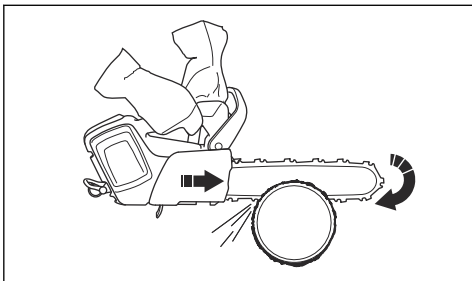

- A toló irányú vágás az, amikor a vezetőlemez felső részével végez vágást. Ekkor a fűrészlánc a kezelő irányába tolja el a terméket.

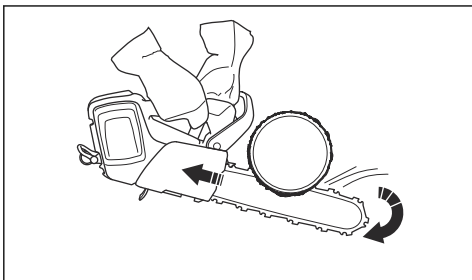

FIGYELMEZTETÉS:

Toló irányú vágás esetén körültekintően kell eljárni. Ha a láncfűrész elakad a törzsben, a termék Ön felé nyomódhat. Ezt az erőt meg kell akadályozni, mert ellenkező esetben fennáll a veszélye annak, hogy a vezetőlemez visszarúgási

zónája hozzáér a fához. Ez visszarúgást fog okozni.

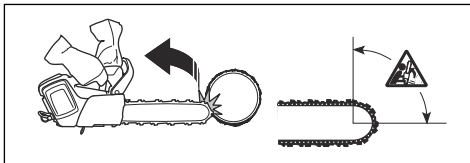

- A vágás során teljes fordulatszámom működtesse a gépet.
- Minden vágás után engedje fel a kapcsológombot.



VIGYÁZAT:

A motor károsodhat akkor, ha túl hosszú ideig járatták maximális fordulatszámom és terhelés nélkül. Erre példa az, ha a fűrészlánc nem fejt ki ellenállást a vágás során.

A termék előkészítése a fán végzett munkához

Talajon álló dolgozó

Talajon álló dolgozóként hajtsa végre a következő lépéseket.

1. Vizsgálja meg a terméket.
2. Töltse fel az akkumulátort.
3. Csatlakoztassa egy jóváhagyott biztonsági heveder végét a kötélakasztóhoz.

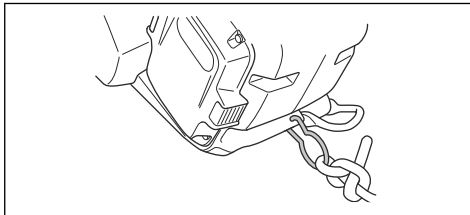

Megjegyzés: A biztonsági heveder biztosítja, hogy a termék ne ütödjön hozzá a talajhoz, ha leesik.

4. Ügyeljen arra, hogy a biztonsági heveder másik végén legyen egy karabiner.
5. Indítsa be a terméket.
6. Állítsa le a terméket.
7. Aktiválja a láncféket.
8. Emelje fel a terméket a fán tartózkodó kezelőhöz. Használjon emelőeszközöket.



FIGYELMEZTETÉS:

Győződjön meg arról, hogy a termék megfelelően csatlakoztatva van, mielőtt felemeli a fára.

Fán tartózkodó dolgozó

Fán tartózkodó dolgozóként kövesse az alábbi utasításokat.

1. Mielőtt lecsatolja a biztonsági kötelet az emelőszközről, csatolja a terméket a hevederhez. Csatolja a terméket a hevederhez a pántakasztóval vagy a biztonsági kötélben levő acélgyűrűvel.

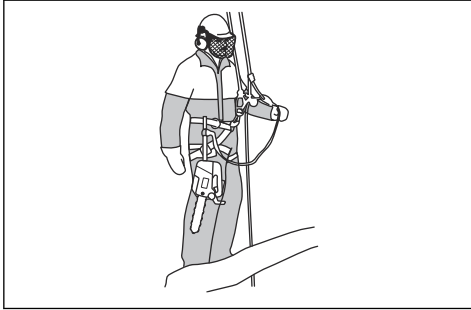

FIGYELMEZTETÉS: Csatolja a biztonsági kötelet a hevederen lévő javasolt rögzítési pontok egyikéhez.



FIGYELMEZTETÉS: Ha csak a biztonsági kötelet használja arra, hogy a terméket a hevederhez csatolja, akkor a terméket teljesen le kell eresztetni a biztonsági kötélben. Ne engedje el magasról a terméket.

2. Használjon jóváhagyott karabinereket, hogy a biztonsági kötél szabad végét a hevederen levő rögzítési ponthoz csatolja. Ez az elsődleges rögzítési pont.



VIGYÁZAT: A biztonsági kötelet csak a kötélakasztóhoz szabad csatlakoztatni.

3. Ügyeljen arra, hogy stabil és biztonságos helyzetben legyen a vágáshoz.
4. Vegye ki a terméket a másodlagos rögzítési pontból, indítsa el a terméket, és végezze el a vágást.
5. Közvetlenül a vágás befejezése után aktiválja a láncféket.

A termék fán történő működtetése



FIGYELMEZTETÉS: A legtöbb baleset akkor történik, amikor a kezelő nem rendelkezik teljes mértékű irányítással a termék vagy a munkavégzési pozíció felett.

- Tartson fen biztonságos munkavégzési pozíciót.

- Vízszintes darabokat csipőmagasságban, függőleges darabokat pedig köldökmagasságban vágjon.
- Két kézzel tartsa a terméket.
- Függőleges irányú ágakon történő munkavégzés közben ügyeljen arra, hogy stabilan álljon a lábán, és kis erőt fejtsen ki oldalirányban. Vezesse át a biztonsági kötelet egy másik csatlakoztatási ponton, ezáltal megszüntetve vagy megelőzve az egyre nagyobb oldalirányú erőket. Emellett egy állítható kötelet is rögzíthet közvetlenül a hevederből egy másik csatlakoztatási ponthoz.

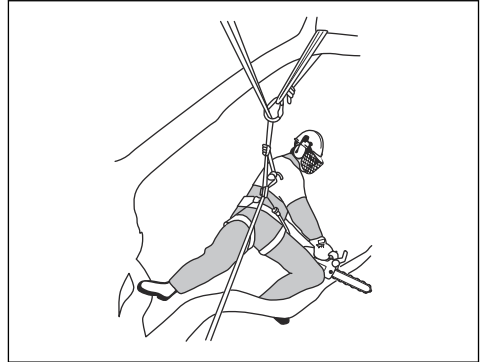

- A biztonságos munkavégzési pozíció megtartásához használjon lábhurkot.



- Rendszeres időközönként végezze el a heveder, az őv és a kötelek ellenőrzését.

- Ha a termékkel együtt kell másznia, csatlakoztassa a terméket a hevederen lévő hátsó csatlakoztatási ponthoz. A hátsó csatlakoztatás távol fogja tartani a terméket a mászókötelektől, és biztosítani fogja, hogy a tömege a gerince mentén középen legyen alátámasztva.

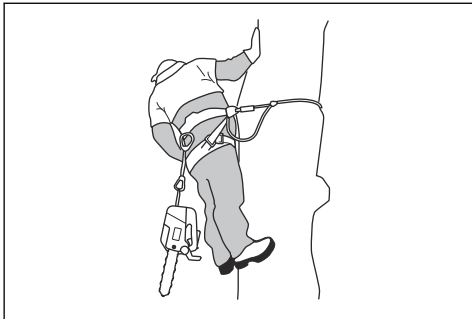

FIGYELMEZTETÉS:

A láncfékét mindenképpen aktiválni kell, mielőtt a terméket a hevederre engedné.

Beakadt termék eltávolítása

1. Állítsa le a terméket.
2. Rögzítse a terméket a fa belső részén, a rönk vágás felőli oldalán vagy egy másik eszköztartó kötélén.
3. Óvatosan húzza ki a fűrész a vágásból, közben szükség szerint megemelve az ágat.



FIGYELMEZTETÉS: Ne próbálja meg kirántani a terméket. Súlyos sérülés veszélye.

4. Szükség esetén használjon kézi fűrész vagy egy másik láncfűrész a termék kiszabadításához. Vágja el az ágat legalább 30 cm/12 hüvelyk távolságra a beakadt terméktől. A vágást a termék beakadási helyéhez képest a külső részen végezze el.

Karbantartás

Bevezető



FIGYELMEZTETÉS: A termék karbantartása előtt olvassa el és értelmesse a biztonsággal foglalkozó fejezetet.

Alább következnek egy lista a termék karbantartásával kapcsolatos lépésekről. További információk: *Karbantartás20. oldalon.*

Karbantartási terv



FIGYELMEZTETÉS: Karbantartási munkák előtt távolítsa el az akkumulátort.

Karbantartás	Használat előtt	Hetente	Havonta
Tisztítsa le a termék külső alkatrészeit.	X		
Ellenőrizze, hogy a kapcsológomb és annak retesze megfelelően működik-e.	X		
Tisztítsa le a láncfékét és ellenőrizze a fék biztonságos működését. Ellenőrizze, hogy sértetlen-e a láncfogó. Szükség esetén cserélje ki.	X		
Az egyenes kopás érdekében fordítsa meg a vezetőlemezt. Győződjön meg arról, hogy a vezetőlemez kenőjárata nincs-e eltömődve. Tisztítsa ki a lánchornyot.	X		
Győződjön meg arról, hogy a vezetőlemeze és a fűrészláncra elegendő olaj jut.	X		
Végezze el a fűrészlánc ellenőrzését. Nézze meg, hogy nincsenek-e rajta repedések, és ellenőrizze, hogy a fűrészlánc nem merev vagy túlságosan kopott-e. Ha szükséges, cserélje ki.	X		

Karbantartás	Használat előtt	Hetente	Havonta
Élezze meg a fűrészláncot. Ellenőrizze a feszességét és az állapotát. Ellenőrizze a csillagkereket kopás szempontjából, és szükség esetén cserélje le.	X		
Tisztítsa meg a termék levegőbeömlő nyílását.	X		
Ellenőrizze, hogy a csavarok és anyák szorosan rögzülnek-e.	X		
Ellenőrizze, hogy a billentyűzet megfelelően működik-e, illetve sértetlen-e.	X		
Reszelő használatával távolítsa el az esetlegesen kialakult sorjakat a vezetőlemez széleiről.		X	
Végezze el az akkumulátor és a termék közötti csatlakozások ellenőrzését. Végezze el az akkumulátor és az akkumulátortöltő közötti csatlakozás ellenőrzését.			X
Újítsa ki és tisztítsa meg az olajtartályt.			X
Finoman fúvassa át sűrített levegővel a termék és az akkumulátor hűtőnyílásait.			X

A termék biztonsági eszközeinek karbantartása és ellenőrzése

Az első kézvédő ellenőrzése

Rendszeresen végezze el az első kézvédő ellenőrzését.

1. Ügyeljen rá, hogy az elülső kézvédőn ne keletkezzen sérülés, például repedés.

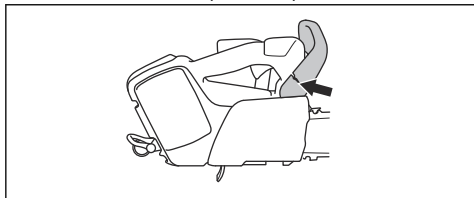

2. Ellenőrizze, hogy szabadon mozog-e az elülső kézvédő, és hogy biztonságos módon csatlakozik-e a termékhez.

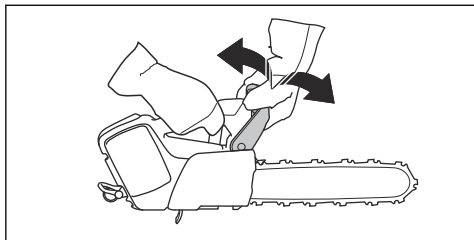

A fékhatás ellenőrzése

1. Indítsa be a terméket, és ügyeljen, hogy a fűrészlánc se a talajhoz, se egyéb tárgyakhöz ne érjen hozzá. Az utasításokat illetően lásd: *A termék elindítása 16. oldalon.*

2. Tartsa erősen a terméket. Helyezze a kezét a markolatok köré.

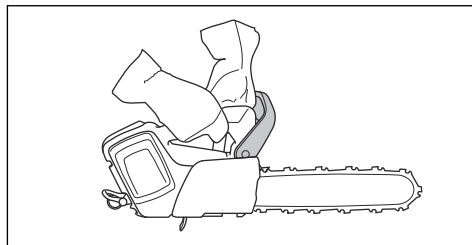

3. Adjon teljes gázt, és a bal csuklóját döntse előre a láncfék aktiválásához.
4. Győződjön meg arról, hogy a fűrészlánc azonnal leáll.

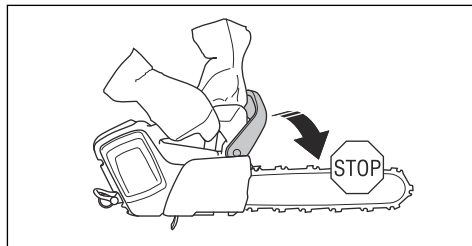

FIGYELMEZTETÉS: Eközben ne engedje el az elülső markolatot!

A kapcsológomb reteszésének ellenőrzése

1. Győződjön meg arról, hogy a kapcsológomb és a kapcsológomb retesze akadálymentesen mozog-e, valamint hogy a visszatérítő rugó megfelelően működik-e.

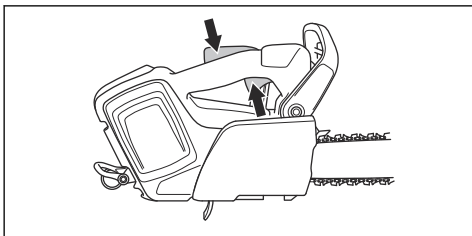

2. Nyomja előre a kapcsológomb reteszt (A), majd nyomja le (B). Nyomja a kapcsológomb reteszt a fogantyúhoz, és győződjön meg arról, hogy az elengedések a retesz visszatér-e az eredeti helyzetébe.

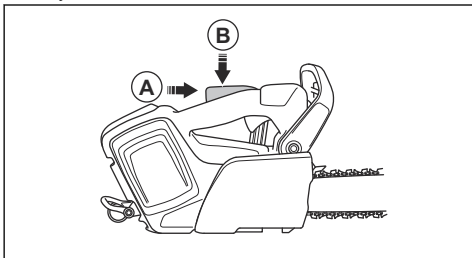

3. Ellenőrizze, hogy reteszelve van-e a kapcsológomb üresjáratú pozíciójánál, amikor fel van engedve a retesze.

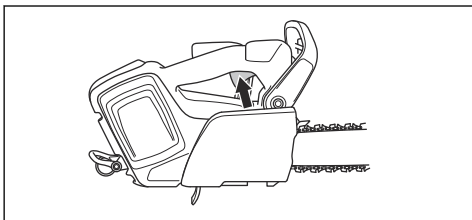

4. Kapcsolja be a terméket, és kapcsoljon teljes teljesítményre.
5. Engedje el a kapcsológombot, és győződjön meg arról, hogy a lánc megáll és nyugalomban marad.



FIGYELMEZTETÉS: Ha a fűrészlánc alapjáratú helyzetben lévő kapcsológombbal is forog, forduljon az illetékes szakszervizhez.

A láncfogó ellenőrzése

1. Győződjön meg arról, hogy a láncfogó nem sérült.

2. Győződjön meg arról, hogy a láncfogó stabil, és illeszkedik a termék testéhez.

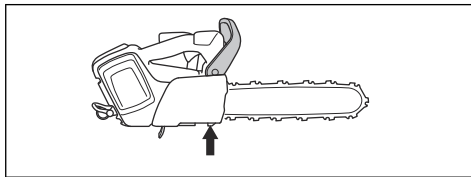

A felhasználói felület funkcióinak ellenőrzése

1. Indítsa be a terméket. Lásd: *A termék elindítása 16. oldalon.*
2. Nyomja le és tartsa lenyomva az indító-/leállítógombot.
3. Győződjön meg arról, hogy a termék leállt-e, valamint hogy a zöld LED kialudt-e.



Az akkumulátor és az akkumulátortartó ellenőrzése

1. Tisztítsa meg az akkumulátort és az akkumulátortartót egy puha kefe segítségével.
2. Tisztítsa meg a hűtőnyílásokat és az akkumulátorcsatlakozókat.

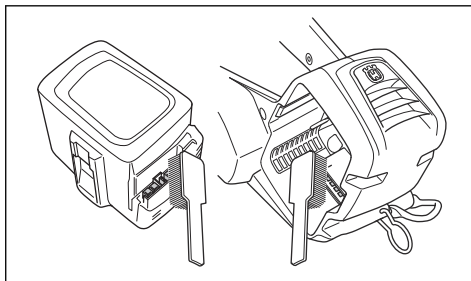

3. Ellenőrizze, hogy az akkumulátoron nincs-e repedés vagy egyéb sérülés.

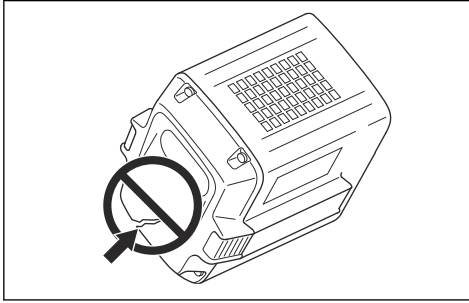

Az akkumulátortöltő ellenőrzése

1. Győződjön meg arról, hogy az akkumulátortöltő és a tápforrás kábele nem sérült. Ellenőrizze, hogy nincsenek-e rajta repedések vagy egyéb sérülések.

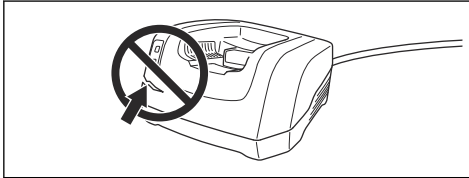

A hűtőrendszer kitisztítása

A hűtőrendszer alacsonyan tartja a motor hőmérsékletét. A hűtőrendszer a termék bal oldalán található levegőbeömlőt, valamint a motoron lévő ventilátort foglalja magában.

1. Tisztítsa meg kefével a hűtőrendszert hetente egyszer, illetve szükség esetén ennél gyakrabban.

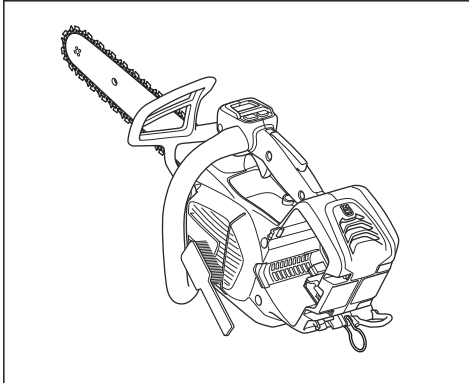

2. Ellenőrizze, hogy nem szennyeződött-e a hűtőrendszer, illetve nincs-e eltömődve.



VIGYÁZAT: A szennyeződött vagy eltömődött hűtőrendszer miatt a termék

túlmelegedhet. Ez a termék károsodását okozza.

A fűrészlánc élezése

A vezetőlemezzel és a fűrészláncal kapcsolatos tudnivalók



FIGYELMEZTETÉS: A fűrészlánc használata és karbantartása során használjon védőkesztyűt. A nem mozgó fűrészlánc is sérüléseket okozhat.

A kopott vezetőlemezt és fűrészláncot a Husqvarna által javasolt vezetőlemez és fűrészlánc kombinációjára cserélje le. Erre azért van szükség, hogy megmaradjanak a termék biztonsági funkciói. A csere-vezetőlemezek és -fűrészláncok általunk ajánlott kombinációit illetően tekintse át a következőt: *Tartozékok31. oldalon.*

- Vezetőlemez hossza, hüvelyk/cm. A vezetőlemez hosszával kapcsolatos adatok általában a vezetőlemez hátsó részén szerepelnek.

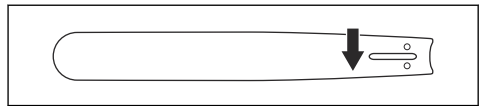

- Fogak száma a vezetőlemez orrkerekén (T).

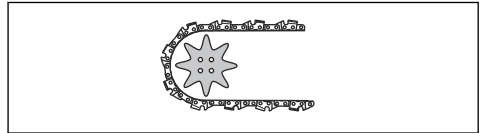

- Láncosztás, hüvelyk. A lánc vezetőszelei közötti távolságnak egyeznie kell a láncvezető végén lévő lánckerék és a meghajtó lánckerék fogai közötti távolsággal.

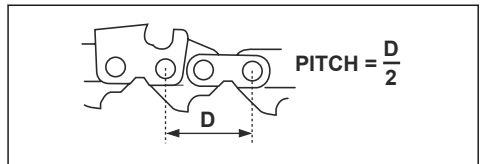

- Meghajtószemek száma. A meghajtószemek számát a vezetőlemez típusa határozza meg.

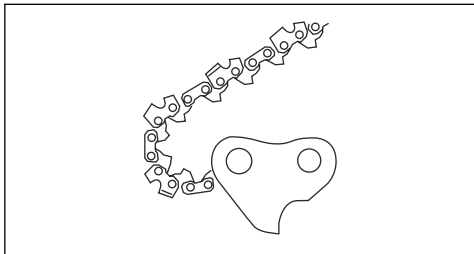

- A vezetőlemez nyomszélessége, hüvelyk/mm. A vezetőlemez vajatának szélessége ugyanolyan kell, hogy legyen, mint a lánc meghajtószemeinek.

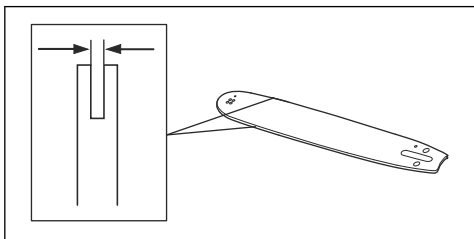

- Láncolajozó nyílás, és nyílás a láncfeszítőhöz. A vezetőlemeznek a terméknek megfelelőnek kell lennie.

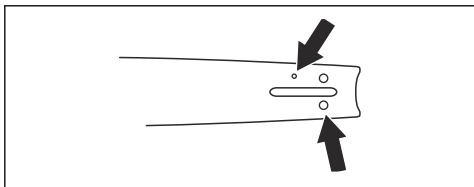

- Meghajtószemek szélessége, mm/hüvelyk.

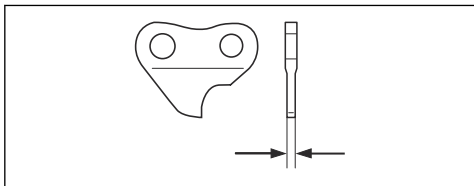

A vágószemek élezésével kapcsolatban általános tudnivalók

Ne használjon tompa fűrészláncot. Ha a fűrészlánc tompa, akkor nagyobb nyomást kell kifejteni ahhoz, hogy a vezetőlemez áthaladjon a fán. Ha a fűrészlánc nagyon tompa, akkor nem jön létre faforgács, csak fűrészpor.

Az éles fűrészlánc könnyedén áteszi magát a fán, és a faforgácsok hosszúak és vastagok lesznek.

A vágófog (A) és a mélység (B) együttesen teszi ki a fűrészlánc vágásra szolgáló részét, a vágószerszámot. A kettő magassága közötti különbség adja ki a vágási mélységet (vágásmélység-beállítás).

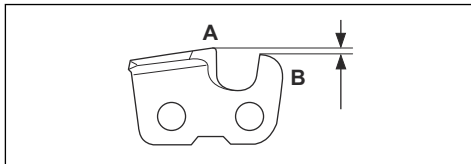

A vágószemek élezésekor a következőkre kell figyelni:

- Reszelési szög.

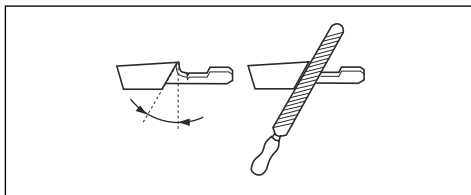

- Vágási szög.

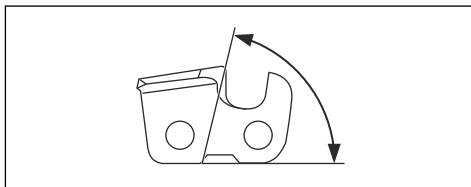

- Reszelőpozíció.

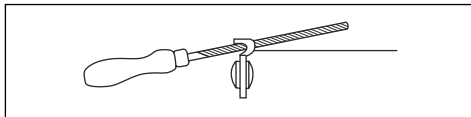

- Hengeres reszelő átmérője.

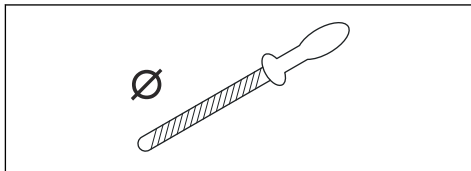

Megfelelő eszköz hiányában nem egyszerű megélezni a fűrészláncot. Használjon egy ajánlott Husqvarna reszelősablont. Ez elő fogja segíteni a maximális vágási teljesítmény fenntartását, illetve minimális szinten tartja a visszarúgás kockázatát.



FIGYELMEZTETÉS: A visszarúgás ereje nagymértékben megnő, ha nem követik az élezésre vonatkozó utasításokat.

Megjegyzés: Lásd: *Tartozékok31. oldalon* a fűrészlánc élezésével kapcsolatos tudnivalóért.

A vágószemek élezése

1. A vágófogakat hengeres reszelővel és reszelősablonnal élezze meg.

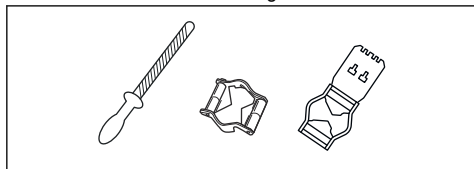

Megjegyzés: Lásd: *Tartozékok31. oldalon* a(z) Husqvarna által az Ön fűrészláncához ajánlott reszelőért és sablonért.

2. Helyezze el megfelelő módon a reszelősablont a vágószemen. Lásd a reszelősablonhoz mellékelt utasításokat.
3. A reszelőt a vágófogak belső oldaláról kifelé mozgassa. Csökkentse a nyomást a húzó irányú vágáson.

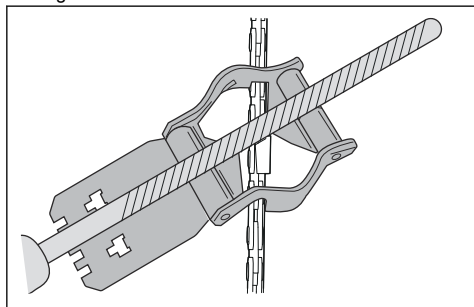

4. Távolítsa el az anyagot az összes vágófog egyik oldaláról.
5. Fordítsa meg a terméket, és a másik oldalról is távolítsa el az anyagot.
6. Ügyeljen arra, hogy minden vágófog azonos hosszúságú legyen.

A vágásmélység-beállítás módosításával kapcsolatos általános tudnivalók

A vágásmélység-beállítás (C) csökken, amikor megélezzük a vágófogakat (A). A maximális vágási teljesítmény megtartása érdekében el kell távolítani a reszelés során létrejött anyagokat a mélységhatárolóról (B), hogy megkapjuk az ajánlott vágásmélység-beállítást. Az adott fűrészlánc megfelelő vágásmélység-beállításának elérésével kapcsolatos utasításokat illetően lásd: *Tartozékok31. oldalon*.

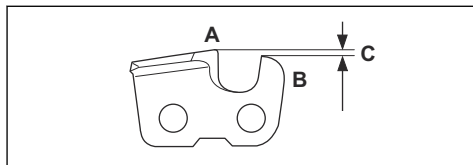

FIGYELMEZTETÉS: A visszarágás kockázata megnő, ha a mélységhatároló távolsága túl nagy!

A mélységhatároló beállításának módosítása

A vágásmélység-beállítás módosítása és a vágószemek élezése előtt tekintse át a következőt *A vágószemek élezése25. oldalon* az utasításokért: Azt javasoljuk, hogy minden harmadik láncélezés után végezze el a mélységhatároló távolságának beállítását.

Javasoljuk, hogy a mélységhatároló beállításához használja a sablont, hogy pontosan le tudja mérni a távolságot, és el tudja érni a helyes oldalszöveget.

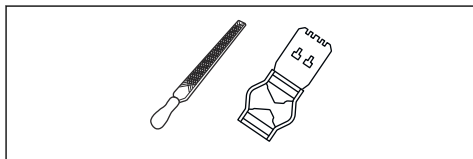

1. Lapos reszelőt és mélységhatároló eszközt használjon a vágásmélység-beállításhoz. A mélységhatároló beállításához kizárólag egy ajánlott Husqvarna sablont használjon, hogy a távolságot pontosan tudja lemérni, és a helyes oldalszöveget tudja elérni.
2. Helyezze a mélységhatároló eszközt a fűrészlánc fölé.

Megjegyzés: Az eszköz használatával kapcsolatos további tudnivalókat illetően tekintse át a mélységhatároló csomagolását.

3. A laposreszelő használatával távolítsa el a mélységhatároló kiálló részéről a felesleget.

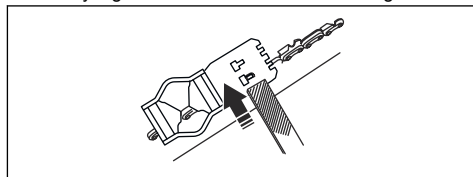

A fűrészlánc feszességének beállítása



FIGYELMEZTETÉS: Ha a feszesség nem megfelelő, a fűrészlánc leugorhat a vezetőlemezről, ami súlyos sérülést vagy halált okozhat.

A fűrészlánc használat során meghosszabbodik. Rendszeresen állítsa be a fűrészláncot.

1. Lazítsa ki a csillagkerék burkolatát és a láncféket rögzítő anyát. Használja a kombinált csavarkulcsot.

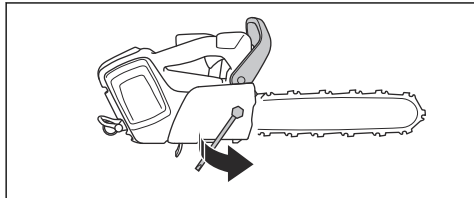

2. Emelje meg a vezetőlemez elejét, és forgassa el a feszítőcsavart. Használja a kombinált csavarkulcsot.
3. Szorítsa meg a fűrészláncot, amíg szorosan rá nem fekszik a vezetőlemezre.

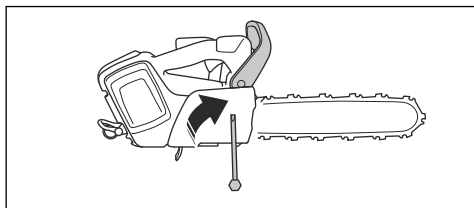

4. Szorítsa meg a vezetőlemez anyacsavarját a kombinált csavarkulccsal, és közben emelje fel a vezetőlemez elülső részét.

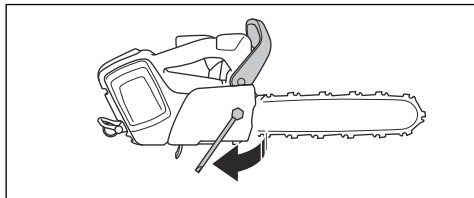

5. Győződjön meg arról, hogy a lánc kézzel szabadon körbehúzható-e, és hogy nem lóg-e lazán a vezetőlemezzel.

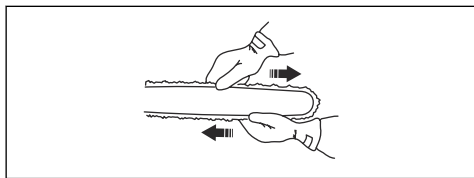

Megjegyzés: A termék feszítőcsavar-pozícióját illetően tekintse át a következőt: *A termék áttekintése 2. oldalon.*

A fűrészlánc kenésének ellenőrzése

Minden harmadik akkumulátortöltés után ellenőrizze a fűrészlánc kenését.

1. Indítsa el a terméket, és hagyja járni teljes fordulatszámom. Tartsa a vezetőlemezt kb. 20 cm-re (8 hüvelyk) egy világos színű felület felett.
2. Ha a fűrészlánc kenése megfelelő, akkor a felületen 1 percen belül egyértelmű olajcsík fog megjelenni.



3. Ha nem megfelelő a fűrészlánc kenése, végezze el a következő ellenőrzéseket.
 - a) A vezetőlemez olajcsatornájának ellenőrzésével állapítsa meg, hogy nincs-e eltömődve. Szükség esetén tisztítsa meg a csatornát.

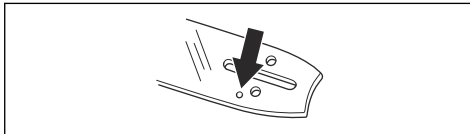

- b) Ellenőrizze, hogy tiszta-e a vezetőlemez szélén lévő vajat. Szükség esetén tisztítsa meg a csatornát.

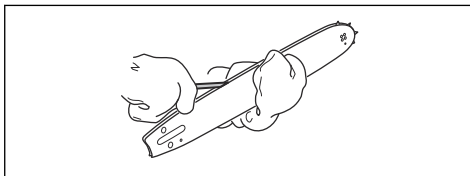

- c) Ellenőrizze, hogy az orrkerék szabadon forog-e, és hogy nincs-e eldugulva a vezetőlemez csúcsán lévő kenőnyílás. Tisztítsa meg és kenje meg, ha szükséges.

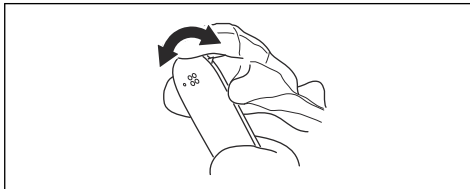

4. Ha a fűrészlánc kenése a fenti lépések elvégzése után sem működik, forduljon az illetékes szakszervizhez.

A csillagkerék ellenőrzése

- Ellenőrizze a csillagkerék kopását. Szükség esetén cserélje ki a csillagkereket.
- A fűrészlánc cseréjekor a csillagkereket is cserélje ki. A nagy alátétek (A) konkáv oldalainak a csillagkerék (B) irányába kell mutatniuk.

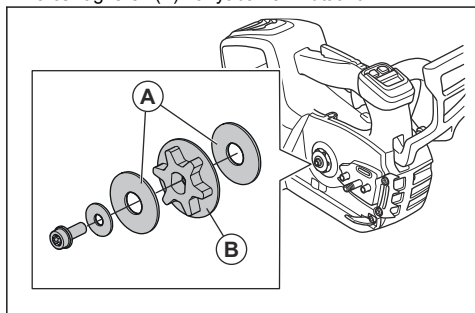

A vágószerkezet ellenőrzése

1. Győződjön meg arról, hogy nincsenek repedések a szegecseken és a szemeken, és hogy egyik szegecs sem laza. Szükség esetén cserélje ki.

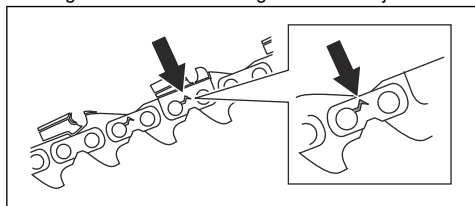

2. Győződjön meg arról, hogy a fűrészlánc könnyen hajlítható. Ha a fűrészlánc merev, cserélje le.
3. Hasonlítsa össze a láncot egy új láncal annak megállapításához, hogy a szegecses és a meghajtószemek elhasználódtak-e.
4. Cserélje ki a fűrészláncot, a vágófog leghosszabb része rövidebb, mint 4 mm/0,16 hüvelyk. Emellett akkor is ki kell cserélni a fűrészláncot, ha repedések vannak a vágószemekben.

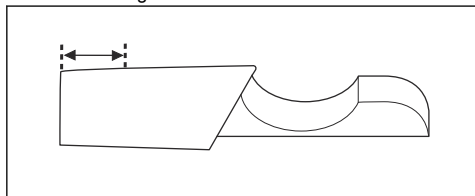

A vezetőlemez ellenőrzése

1. Ellenőrizze, hogy nincs-e eltömődve az olajcsatorna. Szükség esetén tisztítsa meg.

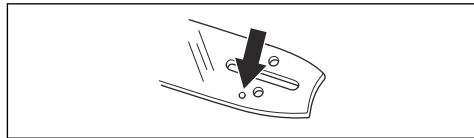

2. Ellenőrizze, hogy nincs-e sorja a vezetőlemez széléin. Reszelő segítségével távolítsa el a sorjákat.

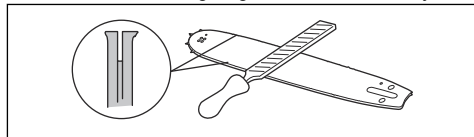

3. Tisztítsa meg a vezetőlemez vágóját.

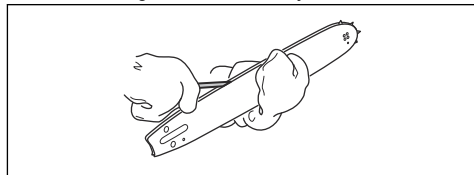

4. Ellenőrizze, hogy nem kopott-e a vezetőlemez vágója. Szükség esetén cserélje ki a vezetőlemezt.

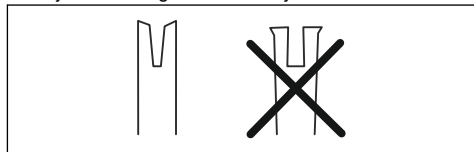

5. Ellenőrizze, hogy nem durva vagy nagyon kopott-e a vezetőlemez csúcsa.

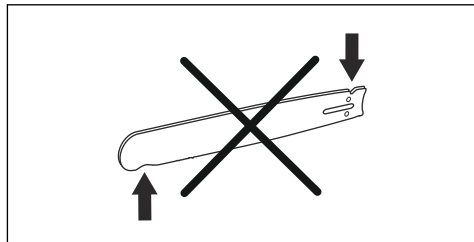

6. Ellenőrizze, hogy az orrkerék szabadon forog-e, és hogy nincs-e eldugulva a vezetőlemez csúcsán lévő kenőnyílás. Szükség esetén tisztítsa meg és kenje meg.



7. Naponta fordítsa meg a vezetőlemezt az élettartama meghosszabbítása érdekében.

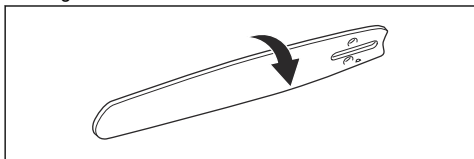

A láncolajáramlás beállítása



FIGYELMEZTETÉS: Az olajszivattyú beállításának elvégzése előtt állítsa le a motort.

- Fordítsa el az olajszivattyú beállítócsavarját. Használjon csavarhúzó vagy a kombinált csavarkulcsot.

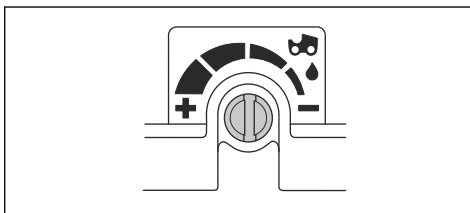

- a) Az olajáramlás növeléséhez fordítsa el a beállítócsavart az óramutató járásával ellentétes irányba.
- b) Az olajáramlás csökkentéséhez fordítsa el a beállítócsavart az óramutató járásával egyező irányba.

Hibaelhárítás

Felhasználói felület

LED-kijelző	Lehetséges hibák	Lehetséges megoldás
Villog a figyelmeztetésjelző.	A láncfék be van kapcsolva.	Engedje ki a láncfékét.
	Hőmérséklet-ingadozás.	Hagyja lehűlni a terméket.
	Túlterhelés. A fűrészlánc nem tud forogni.	Szabadítsa ki a fűrészláncot.
	A kapcsológomb és az indító-/leállítógomb egyszerre lett megnyomva.	Engedje el a kapcsológombot a termék aktiválásához.
Villog a zöld aktiválási LED.	Alacsony akkumulátorfeszültség.	Töltse fel az akkumulátort.
Világít a figyelmeztetésjelző.	Szervizelés.	Forduljon az illetékes szakszervizhez.

Szállítás, tárolás és ártalmatlanítás

Szállítás és raktározás

- A mellékelt lítium-ion akkumulátorokra a veszélyes anyagokra vonatkozó jogszabályok követelményei érvényesek.
- Kereskedelmi szállításnál – harmadik fél és szállítmányozó cégek esetén is – a csomagolásra és címkézésre vonatkozó speciális előírásokat be kell tartani.
- A termék elküldése előtt forduljon egy veszélyes anyagok tekintetében szakképzett személyhez. Tartsa be az összes vonatkozó nemzeti előírást.
- Ha az akkumulátort becsomagolja, a szabadon álló érintkezőket le kell fedni ragasztószalaggal. Szorosan csomagolja be az akkumulátort, hogy az ne mozdulhasson el a csomagoláson belül.
- Tároláshoz vagy szállításhoz távolítsa el az akkumulátort.
- Helyezze az akkumulátort és az akkumulátortöltőt száraz, nedvesség- és fagymentes helyre.
- Ne tartsa az akkumulátort olyan helyen, ahol elektrosztatikus töltés lehet jelen. Ne tartsa az akkumulátort fém dobozban.
- Helyezze az akkumulátort közvetlen napfénytől védett helyre, ahol a hőmérséklet 5 °C (41 °F) és 25 °C (77 °F) között van.
- Helyezze az akkumulátortöltőt közvetlen napfénytől védett helyre, ahol a hőmérséklet 5 °C (41 °F) és 45 °C (113 °F) között van.
- Az akkumulátortöltőt csak 5 °C (41 °F) és 40 °C (104 °F) közötti környezeti hőmérséklet mellett használja.
- Hosszú ideig való tárolás előtt töltse fel az akkumulátort 30–50%-ra.
- Az akkumulátortöltőt száraz, zárt helyen tárolja.
- A tárolás során tartsa távol az akkumulátort az akkumulátortöltőtől. Ügyeljen arra, hogy gyermekek és más jogosulatlan személyek ne érhessenek a berendezéshez. A berendezést kulccsal zárható helyen tárolja.

- A hosszú ideig való tárolás előtt tisztítsa meg a terméket, és végezze el annak teljes karbantartását.
- A sérülések és a termék károsodásának elkerülése érdekében szállításkor és tároláskor használja a terméken található szállítási biztosítószerkezetet.
- Szállításkor rögzítse biztosan a terméket.

elősegíti a környezetre és a személyekre gyakorolt káros hatások megelőzését.

További információkért forduljon a helyi hatóságokhoz, hulladékártatlanítási szolgáltatást végző vállalkozáshoz vagy kereskedőjéhez.



Az akkumulátor, az akkumulátortöltő és a termék ártatlanítása

Az alábbi szimbólum azt jelzi, hogy a termék nem minősül háztartási hulladéknak. Újrahasznosítását egy elektromos és elektronikus berendezések újrahasznosítására szolgáló ponton kell elvégezni. Ez

Megjegyzés: A szimbólum a terméken vagy annak csomagolásán található.

Műszaki adatok

Műszaki adatok

	T540i XP	T540i XPG
Motor		
Típus	BLDC (kefe nélküli) 36 V	BLDC (kefe nélküli) 36 V
Tulajdonságok		
Kis energiájú mód	savE	savE
Kenőrendszer		
Olajszivattyú típusa	Állítható	Állítható
Olajtartály űrtartalma, l/cm ³	0,18/180	0,18/180
Tömeg		
Láncfűrész akkumulátor, vezetőlemez, fűrészlánc és üres olajtartály nélkül, kg	2,5	2,6
Víz elleni védettség szintje		
IPX4	Igen	Igen
Zajkibocsátás ¹		
Hangteljesítményszint, dB(A)-ben mérve	101	101
Hangteljesítményszint, garantált, L _{WA} dB(A)	103	103
Zajszintek ²		
Hangnyomásszint a felhasználó fülénél, dB(A)	92	92

¹ A környezetben a 2000/14/EK sz. EK irányelvvel összhangban hangteljesítményként mért zajkibocsátás (L_{WA}).

² Az ekvivalens hangnyomásszintet az ISO 22868:2011 értelmében a különböző hangnyomásszintek időhöz viszonyított összenergiájaként számítják ki, változó munkakörülmények között. Az ekvivalens hangnyomásszint tipikus statisztikai eloszlása 1 dB (A) szórást mutat.

	T540i XP	T540i XPG
Rezgésszintek ³		
Elülső fogantyú, m/s ²	2,2	2,2
Hátsó fogantyú, m/s ²	4,3	4,3
Ekvivalens rezgésszintek ⁴		
Elülső fogantyú, m/s ²	2,1	2,1
Hátsó fogantyú, m/s ²	3,5	3,5
Fűrészlánc/vezetőlemez		
Ajánlott vezetőlemez-hossz, hüvelyk/cm	12-16/30-40	12-16/30-40
Alkalmazható vágáshossz, hüvelyk/cm	11-15/28-38	11-15/28-38
Csillagkerék típusa/fogak száma	m0,325"/7 (SP21G), 1/4"/8 (H00)	m0,325"/7 (SP21G), 1/4"/8 (H00)
Maximális láncsebesség/(savE), m/s	24 (18)	24 (18)
A Bluetooth® technológiára vonatkozó rádiófrekvenciás adatok		
Frekvenciasáv, GHz	2,4-2,4835	2,4-2,4835
Kimeneti teljesítmény, max. dBm 0	0	0

Tartozékok

Vezetőlemez és fűrészlánc kompozíciók

Husqvarna T540i XP esetében a következő vágófelszerelésekre vonatkozik jóváhagyás.



FIGYELMEZTETÉS: Az SP11G láncfűrészhez BLi200X akkumulátort használjon.

Vezetőlemez				Fűrészlánc		
Hossz, hüvelyk	Láncosztás, hüvelyk	Méret, mm	Max. orrsugár	Típus	Hossz, meghajtószemek (sz.)	Kís visszarúgás
12	0,325 mini	1,1	8T	Husqvarna SP21G	51	Igen
14					59	
16					64	

³ Rezgésszint az EN 62841-4-1 szabványnak megfelelően. A rezgésszintre vonatkozó jelentési adatok az 1 m/s² tipikus statisztikus ingadozásával (szórásával) rendelkeznek. Vágószerkezettel és az ajánlott lánc típus-sal felszerelt gépen mért eredmények alapján megállapított rezgési adatok. Ha a gép ettől eltérő vágószerkezettel van felszerelve, a rezgési szint max. ± 1,5 m/s² mértékben változhat.

⁴ A mért és kiszámított rezgési szint a belsőégésű motorral működő láncfűrészekével ekvivalens. Megállapították, hogy ezekkel a számadatokkal – a motor típusától függetlenül – az ISO 22867:2011 szabvánnyal összhangban összehasonlíthatók a rezgési adatok.







Vezetőlemez				Fűrészlánc		
Hossz, hüvelyk	Láncosztás, hüvelyk	Méret, mm	Max. orrsugár	Típus	Hossz, meghajtószemek (sz.)	Kis visszarúgás
12	1/4"	1,3	Carving	Husqvarna H00	68	Nem
10"	1/4" mini	1,1	8T	SP11G	60	
12"					68	

Reszelőberendezés és reszelési szögek

A Husqvarna reszelősablonnal megfelelő reszelési szögből dolgozhat. Javasoljuk, hogy minden esetben

Husqvarna reszelősablont használjon, így visszaállítható a fűrészlánc élessége. A cikkszámok az alábbi táblázatban olvashatók.

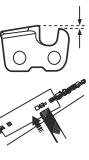
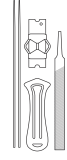
Ha nem tudja, hogy milyen fűrészlánc van az adott terméken, forduljon az illetékes szakszervizhez.

							
SP21G	5/32 hüvelyk/4,0 mm	60°	30°	0°	0,025 hüvelyk/0,65 mm	595 00 46-01	595 00 47-01
H00	5/32 hüvelyk/4,0 mm	85°	30°	10°	0,025 hüvelyk/0,65 mm	580 68 75-01	580 68 74-01
SP11G	9/64 hüvelyk/3,5 mm	60°	30°	0°	0,016 hüvelyk/0,4 mm	529 93 71-01	529 93 71-01

A termék esetében jóváhagyott akkumulátorok

Megjegyzés: A vágószerkezet teljesítményének maximalizálása érdekében a Husqvarna az alábbi jóváhagyott akkumulátorok egyikének használatát

javasolja. Más akkumulátorok is használhatók, ebben az esetben azonban a vágószerkezet teljesítménye csökkenni fog.

Akkumulátor	BLi200X	BLi300	40-B220X	40-B330X
Típus	Lítium-ion	Lítium-ion	Lítium-ion	Lítium-ion
Akkumulátor kapacitása, Ah	5,2	9,4	6,0	9,0
Névleges feszültség, V	36	36	36	36
Tömeg, kg	1,4	2,0	1,4	2,0

Jóváhagyott akkumulátortöltők

Akkumulátortöltő	QC500
Bemeneti feszültség, V	100-240
Frekvencia, Hz	50-60
Teljesítmény, W	500

Megfelelőségi nyilatkozat

EU megfelelési nyilatkozat

A **Husqvarna AB**, SE-561 82 Huskvarna, Sweden (tel.: +46-36-146500), a saját felelősségére kijelenti, hogy a termék:

Leírás	Vezeték nélküli akkumulátoros láncfűrész
Márka	Husqvarna
Típus/modell	T540i XP, T540i XPG
Megjelölés	2023-as és újabb sorozatszámok

teljes mértékben megfelelnek a következő EU-irányelveknek és szabályozásoknak:

Szabályozás	Leírás
2006/42/EK	„gépre vonatkozó”
2014/53/EU	„rádióberendezésekkel kapcsolatos”
2014/30/EU	„elektromágneses megfelelésre vonatkozó”
2011/65/EU	„az egyes veszélyes anyagok elektromos és elektronikus berendezésekben való alkalmazásának korlátozására vonatkozó”
2000/14/EK	„környezeti zajkibocsátásra vonatkozó”

valamint hogy az alábbi szabványok és/vagy műszaki előírások kerültek alkalmazásra: IEC 62841-1:2014, EN ISO 11681-2:2011/A1:2017, EN 61000-6-1:2007, EN 61000-6-3:2007+A1:2011, EN IEC 63000:2018.

A Bluetooth®-funkcióval is rendelkező termékek esetén: ETSI EN 301 489-1 v.2.1.1, ETSI EN 301 489-17 v.3.1, EN 300 328 v.2.2.2.

Tanúsítványszámok: 0404/20/2544, 01/162/004.

Bejelentett tanúsítási szervezet: A 0404, SMP, Svensk Maskinprovning AB, Box 4053, SE-904 03, Umeå, Sweden elvégezte az EK-típusbevizsgálást a gépekről szóló irányelv (2006/42/EK) 12. cikkelyének 3b pontjával összhangban.

A SMP, Svensk Maskinprovning AB a tanács 2000/14/EK irányelvre V. függelékének való megfelelést is igazolta.

A zajkibocsátásra vonatkozó tájékoztatást illetően tekintse át a következőt: *Műszaki adatok30. oldalon.*

Huskvarna, 2023-09-15

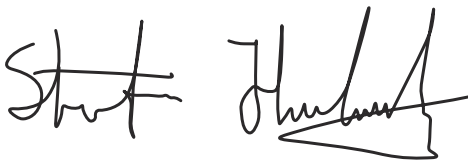

Stefan Holmberg, K+F igazgató, Technológiai menedzsment, Husqvarna AB.

A műszaki dokumentációk felelőse.



Bejegyzett védjegyek

A *Bluetooth®* szövegdjegy és embléma a(z) *Bluetooth SIG, inc.* bejegyzett védjegye, és ezen jelzések Husqvarna általi használata licenclés keretében történik.

SPIS TREŚCI

Wstęp.....	35	Transport, przechowywanie i utylizacja.....	62
Bezpieczeństwo.....	37	Dane techniczne.....	63
Montaż.....	46	Akcesoria.....	64
Przeznaczenie.....	47	Deklaracja zgodności.....	66
Przegląd.....	53	Zarejestrowane znaki handlowe.....	66
Rozwiązywanie problemów.....	61		

Wstęp

Przeznaczenie

Produkt ten jest przeznaczony do profesjonalnego utrzymania drzew, np. przycinania i rozbioru na części.

Uwaga: Przepisy państwowe lub lokalne mogą określać limit zastosowania produktu.

Opis produktu

Niniejszy produkt to model pilarki z silnikiem elektrycznym.

Nieustannie prowadzone są prace w celu zwiększenia bezpieczeństwa użytkownika i wydajności pracy. Dodatkowe informacje można uzyskać w centrum serwisowym.

Przegląd produktu

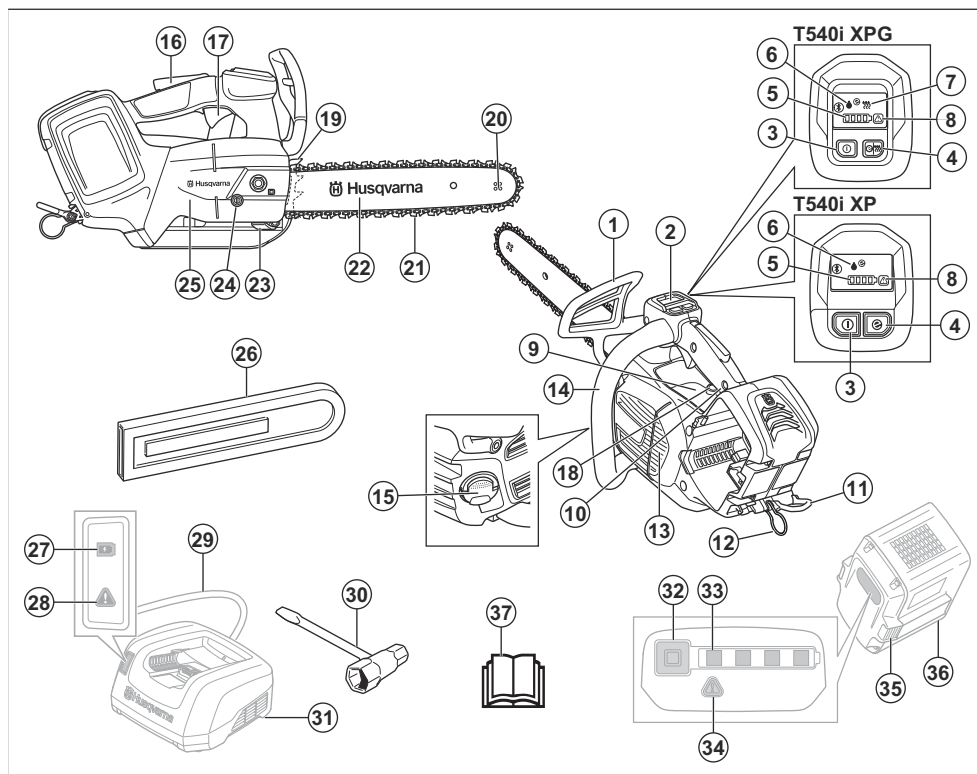

1. Przednia osłona dłoni i hamulec łańcucha

2. Interfejs użytkownika

3. Przycisk start/stop
4. Przycisk SavE
5. Wskaźnik akumulatora
6. Wskaźnik poziomu oleju
7. Wskaźnik ogrzewania uchwytów
8. Kontrolka ostrzegawcza
9. Naklejki informacyjne i ostrzegawcze
10. Uchwyt górny
11. Oczko paska
12. Oczko liny
13. Obudowa wentylatora
14. Uchwyt przedni
15. Zbiornik oleju do smarowania łańcucha
16. Blokada spustu
17. Manetka gazu
18. Śruba regulacji oleju
19. Zderzak
20. Końcówka prowadnicy
21. Łańcuch pilarki
22. Prowadnica
23. Wychwytnik piły łańcuchowej
24. Śruba regulująca napięcie łańcucha
25. Pokrywa zębátky napędowej
26. Osłona prowadnicy
27. Wskaźnik stanu naładowania
28. Kontrolka ostrzegawcza
29. Przewód zasilający
30. Klucz dwustronny
31. Ładowarka akumulatora (akcesorium)
32. Przycisk, stan akumulatora
33. Stan akumulatora
34. Kontrolka ostrzegawcza
35. Przycisk odłączania akumulatora
36. Akumulator (akcesorium)
37. Instrukcja obsługi

**UK
CA**

Ten produkt jest zgodny z przepisami obowiązującymi w Wielkiej Brytanii.



Etykieta emisji hałasu do środowiska zgodna z dyrektywami oraz przepisami UE i Wielkiej Brytanii (a także prawem Nowej Południowej Walii). Gwarantowany poziom mocy akustycznej urządzenia jest określony w *Deklaracja zgodności na stronie 66* oraz na etykiecie.



Używać atestowanego sprzętu ochrony osobistej dla stóp, nóg, rąk i dłoni.



Należy używać obu rąk podczas korzystania z produktu.



Uwaga! Odbicie może nastąpić, gdy wierzchołek prowadnicy dotknie jakiegoś przedmiotu. Powoduje to odrzucenie prowadnicy w stronę operatora. Ryzyko poważnych obrażeń ciała lub śmierci.



Hamulec łańcucha, włączony (prawa strona). Hamulec łańcucha, wyłączony (lewa strona).



Wskaźnik kierunku posuwu łańcucha.



Maksymalna długość prowadnicy.



Olej do smarowania łańcucha.



Napięcie znamionowe, V.



Prąd stały.

IPX4

Produkt jest zabezpieczony przed rozbryzgami wody.

Symbole znajdujące się na produkcie



Ryzyko poważnych obrażeń ciała lub śmierci operatora lub innych osób. Należy zachować ostrożność i prawidłowo korzystać z produktu. Przed użyciem produktu należy dokładnie przeczytać instrukcję obsługi i upewnić się, że wszystkie wskazówki zostały zrozumiane.



Należy nosić zatwierdzony kask ochronny oraz zatwierdzone ochronniki słuchu i wzroku.



Niniejszy produkt jest zgodny z obowiązującymi dyrektywami WE.



Oznaczenia dotyczące ochrony środowiska. Tego produktu ani opakowania nie można traktować jak odpadów domowych. Należy poddawać je recyklingowi w zatwierdzonym punkcie zbiórki sprzętu elektrycznego i elektronicznego.



Jeśli produkt wyposażono w technologię bezprzewodową *Bluetooth*[®]. Symbol *Bluetooth*[®] zostanie umieszczony na etykiecie z nazwą produktu. Patrz *Bezprzewodowa technologia Bluetooth*[®] na stronie 47.



Pilarka ta przeznaczona jest do obsługi jedynie przez osoby ze specjalnym przeszkoleniem w zakresie pielęgnacji drzewostanu. Patrz instrukcja obsługi!

yyyyywwxxxxx

Tabliczka znamionowa lub laserowy nadruk zawiera numer seryjny. **yyyyy** to rok produkcji, a **ww** oznacza tydzień produkcji.

Uwaga: Pozostałe symbole/naklejki samoprzylepne umieszczone na produkcie dotyczą wymogów związanych z certyfikatami w niektórych krajach.

Symbol w instrukcji

Poniższy symbol jest stosowany wyłącznie na rysunkach znajdujących się w niniejszej instrukcji obsługi.



Ostrzeżenie! Odbicie może nastąpić, gdy wierzchołek przewodnicy dotknie jakiegoś przedmiotu. Powoduje to odrzucenie przewodnicy w stronę operatora. Ryzyko poważnych obrażeń ciała lub śmierci.

Bezpieczeństwo

Definicje dotyczące bezpieczeństwa

Ostrzeżenia, uwagi i informacje są używane do zwrócenia uwagi na szczególnie ważne sekcje instrukcji obsługi.



OSTRZEŻENIE: Jest używane, gdy istnieje ryzyko poważnych obrażeń, śmierci operatora lub uszkodzenia otoczenia w wyniku nieprzestrzegania instrukcji obsługi.

Symbole na akumulatorze i/lub na ładowarce.



Należy poddać urządzenie recyklingowi w punkcie zbiórki sprzętu elektrycznego i elektronicznego. (Dotyczy tylko Europy)



Bezpieczny transformator.



Ładowarkę używać i przechowywać wyłącznie wewnątrz.



Podwójna izolacja.

Uszkodzenie produktu

Nie odpowiadamy za uszkodzenia naszego produktu, w przypadku gdy:

- produkt jest nieprawidłowo naprawiany.
- produkt jest naprawiany przy użyciu części nie pochodzących od producenta lub niezatwierdzonych przez producenta.
- produkt jest wyposażony w akcesoria nie pochodzące od producenta lub niezatwierdzone przez producenta.
- produkt nie jest naprawiany w autoryzowanym centrum serwisowym lub przez autoryzowaną placówkę.



UWAGA: Jest używane, gdy istnieje ryzyko uszkodzenia materiałów lub urządzenia w wyniku nieprzestrzegania instrukcji obsługi.

Uwaga: Stosuje się, aby przekazać więcej informacji, które są przydatne w danej sytuacji.

Ogólne wskazówki bezpieczeństwa dotyczące maszyny



OSTRZEŻENIE: Zapoznać się ze wszystkimi ostrzeżeniami dotyczącymi bezpieczeństwa, instrukcjami, ilustracjami i specyfikacjami dołączonymi do tej maszyny. Niezastosowanie się do wszystkich poniższych instrukcji może spowodować porażenie prądem, pożar i/lub poważne obrażenia.

- **Zachować wszystkie ostrzeżenia i instrukcje do korzystania z nich w przyszłości.** Termin „maszyna” w ostrzeżeniach dotyczy Twojej maszyny zasilanej prądem z sieci elektrycznej (z przewodem) lub maszyny zasilanej prądem z akumulatora (bezwolnowodowej).

Bezpieczeństwo miejsca pracy

- **Miejsce pracy powinno być czyste i dobrze oświetlone.** Obszary zaciemnione i takie, w których panuje nieład, mogą powodować wypadki.
- **Nie używać maszyn w atmosferze wybuchowej, np. w obecności łatwopalnych cieczy, gazów lub pyłu.** Maszyny wytwarzają iskry, które mogą zapalić pył lub opary.
- **Podczas używania maszyny należy zadbać o pozostanie dzieci oraz innych osób w bezpiecznej odległości.** W razie odwrócenia uwagi można utracić kontrolę nad urządzeniem.

Bezpieczeństwo elektryczne

- **Wtyczki maszyny muszą pasować do gniazdka.** Zabrania się dokonywania przeróbek wtyczki. **Nie wolno stosować adapterów w przypadku uziemionych maszyn.** Nieprzerobione wtyczki i dopasowane gniazdka pozwalają zredukować ryzyko porażenia prądem.
- **Należy unikać kontaktu ciała z powierzchniami uziemionymi, takimi jak rury, grzejniki, kuchenki i lodówki.** Uziemienie ciała powoduje zwiększenie ryzyka porażenia prądem.
- **Nie wystawiać maszyn na działanie deszczu ani wilgoci.** Przedostanie się wody do maszyny zwiększa ryzyko porażenia prądem.
- **Nie niszczyć przewodu.** Nie wolno używać przewodu do przenoszenia, ciągnięcia lub odłączania maszyny. Przewód należy utrzymywać z dala od źródeł ciepła, olejów, ostrych krawędzi lub ruchomych części. Uszkodzone lub splątane przewody zwiększają zagrożenie porażenia prądem.
- **Używając maszyny na zewnątrz budynków, należy stosować przedłużacz przystosowany do użytku zewnętrznego.** Stosowanie przewodu przeznaczanego do użytku na zewnątrz budynków pozwala ograniczyć ryzyko porażenia prądem.
- **Jeśli maszyna musi być używana w warunkach dużej wilgotności, stosować zasilanie chronione**

wyłącznikiem różnicowo-prądowym (RCD).

Korzystanie z wyłącznika różnicowo-prądowego (RCD) zmniejsza ryzyko porażenia prądem.

Bezpieczeństwo osób

- **Podczas używania maszyny należy zachować skupienie, obserwować wykonywane czynności i kierować się zdrowym rozsądkiem. Maszyny nie wolno używać w przypadku zmęczenia ani pod wpływem narkotyków, alkoholu lub lekarstw.** Chwila nieuwagi podczas obsługi maszyny może doprowadzić do poważnych obrażeń.
- **Stosować środki ochrony osobistej. Należy zawsze stosować środki ochrony wzroku.** Sprzęt ochronny, taki jak maski, antypoślizgowe buty robocze, kask lub środki ochrony słuchu stosowane w odpowiednich warunkach pozwalają obniżyć ryzyko odniesienia obrażeń.
- **Należy zapobiec niezamierzonemu rozruchowi. Przed podłączeniem do źródła zasilania i/lub akumulatora, podniesieniem lub przenoszeniem narzędzia należy upewnić się, że przełącznik znajduje się w położeniu wyłączenia.** Przenoszenie maszyny z palcem na przełączniku lub włączenie zasilania maszyny, która ma przełącznik w pozycji włączonej, sprzyja wypadkom.
- **Przed włączeniem maszyny należy usunąć wszelkie klucze i inne narzędzia.** Klucze lub inne narzędzia, pozostawione przy obracającej się części maszyny, mogą spowodować obrażenia ciała.
- **Nie należy przeceniać swoich możliwości. Stać na stabilnym podłożu i zachować równowagę.** Pozwoli to zachować lepszą kontrolę nad maszyną w nieoczekiwanych sytuacjach.
- **Należy odpowiednio się ubierać. Nie należy zakładać luźnych ubrań i nosić biżuterii. Włosy oraz ubranie należy trzymać z dala od elementów ruchomych.** Luźna odzież, biżuteria lub długie włosy mogą zostać wciągnięte przez ruchome części.
- **Jeśli dołączone jest wyposażenie służące do podłączenia urządzeń odprowadzających i gromadzących pył, należy zadbać o jego podłączenie i właściwe używanie.** Stosowanie urządzeń odprowadzających pył może ograniczyć zagrożenia związane z obecnością pyłu.
- **Częste używanie urządzeń nie zwalnia operatora z obowiązku zachowania czujności i przestrzegania zasad bezpieczeństwa podczas korzystania z produktu.** Nieuwaga przy pracy może w ułamku sekundy doprowadzić do ciężkich obrażeń ciała.

Obsługa i konserwacja maszyny

- **Nie należy korzystać z maszyny „na siłę”. Używać maszyny dopasowanej do zastosowania.** Właściwa maszyna pozwoli lepiej i bezpieczniej wykonać prace z przewidzianą prędkością.
- **Nie wolno używać maszyny, jeśli nie można jej włączyć lub wyłączyć przy użyciu przełącznika.** Jeśli maszyna nie może być kontrolowana za pomocą

przełącznika, jest ona niebezpieczna i musi zostać oddana do naprawy.

- **Przed dokonaniem jakichkolwiek regulacji, zmianą akcesoriów lub pozostawieniem maszyny na czas przechowywania należy odłączyć wtyczkę od źródła zasilania i/lub, jeśli jest to możliwe, wymontować akumulator.** Ten środek ostrożności zapobiega niezamierzonemu uruchomieniu elektronarzędzia.
- **Nie używane maszyny należy przechowywać w miejscu niedostępnym dla dzieci. Nie wolno pozwalać, aby maszyny obsługiwały osoby niezaznajomione z maszyn lub niniejszymi instrukcjami.** W rękach nieprzeszkolonych użytkowników maszyna może być niebezpieczna.
- **Konserwować maszyny i akcesoria. Maszyny należy sprawdzać pod kątem niedopasowania lub odkształcenia ruchomych części, uszkodzenia elementów lub innych okoliczności, które mogą mieć wpływ na pracę urządzenia. W przypadku uszkodzenia naprawić maszynę przed jej ponownym użyciem.** Powodem wielu wypadków jest niewłaściwa konserwacja maszyn.
- **Narzędzia tnące należy utrzymywać w stanie naostrzonym i czystym.** Właściwie konserwowane narzędzia tnące, z ostrymi krawędziami tnącymi dają mniejsze prawdopodobieństwo zacinania i łatwiej je kontrolować.
- **Maszyna, akcesoria i końcówki itp. muszą być używane zgodnie z niniejszymi instrukcjami, biorąc pod uwagę warunki robocze oraz wykonywane zadanie.** Używanie maszyny do zadań innych niż te, do których jest przeznaczona, może być niebezpieczne.
- **Utrzymywać uchwyt i powierzchnie do chwytania w stanie suchym, czystym oraz wolnym od smaru i oleju.** Śliskie uchwyty i powierzchnie do chwytania nie pozwalają na bezpieczną obsługę i kontrolę narzędzia w nieoczekiwanych sytuacjach.

Użytkowanie i konserwacja narzędzia elektrycznego zasilanego akumulatorem

- **Ładować jedynie za pomocą ładowarki wskazanej przez producenta.** Ładowarka przeznaczona do jednego rodzaju akumulatora może grozić pożarem w przypadku wykorzystania jej do ładowania innego rodzaju akumulatora.
- **Używać w maszynach tylko przewidzianych do nich akumulatorów.** Użycie akumulatorów innego rodzaju może stworzyć zagrożenie obrażeniami ciała i pożarem.
- **Kiedy akumulator nie jest używany, należy przechowywać go z dala od innych metalowych przedmiotów, takich jak spinacze do papieru, monety, klucze, gwoździe i śruby oraz innych niewielkich metalowych przedmiotów, które mogłyby połączyć dwa zaciski akumulatora.** Spięcie zacisków akumulatora może spowodować oparzenia lub pożar.
- **W niewłaściwych warunkach z akumulatora może wypłynąć płyn. Należy unikać kontaktu z tym**

płynem. Jeżeli dojdzie do kontaktu, przemyć wodą. Jeśli dojdzie do kontaktu płynu z oczami, należy dodatkowo skorzystać z pomocy medycznej. Płyn wydostający się z akumulatora może wywołać podrażnienia lub oparzenia.

- **Nie używać akumulatora ani narzędzia, jeśli są one uszkodzone lub zostały zmodyfikowane.** Uszkodzone lub zmodyfikowane akumulatory mogą charakteryzować się nieprzewidywalnymi właściwościami skutkującymi pożarem, eksplozją lub ryzykiem doznania obrażeń przez użytkownika.
- **Nie wystawiać akumulatora ani narzędzia na działanie ognia bądź nadmiernej temperatury.** Narażenie na pożar lub temperaturę przekraczającą 130°C (265°F) może spowodować wybuch.
- **Postępować zgodnie ze wszystkimi instrukcjami dotyczącymi ładowania i nie ładować akumulatora ani narzędzia w temperaturach wykraczających poza zakres określony w instrukcji.** Nieprawidłowe ładowanie lub ładowanie w temperaturach wykraczających poza dopuszczalny zakres może uszkodzić akumulator i zwiększyć ryzyko pożaru.

Serwis

- **Naprawę maszyny należy zlecać wyłącznie wykwalifikowanym pracownikom i tylko z zastosowaniem oryginalnych części zamiennych.** Dzięki temu można zapewnić utrzymanie bezpieczeństwa maszyny.
- **Pod żadnym pozorem nie należy serwisować uszkodzonych akumulatorów.** Serwisowanie akumulatorów powinno być wykonywane wyłącznie przez producenta lub autoryzowany serwis.

Ogólne zasady bezpieczeństwa dotyczące pilarki

- **Trzymać wszystkie części ciała z daleka od łańcucha pracującej pilarki. Przed uruchomieniem pilarki upewnić się, że łańcuch nie dotyka do niczego.** Moment nieuwagi w czasie pracy pilarką może spowodować wplątanie części ubrania lub ciała w łańcuch.
- **Pracując pilarką, należy zawsze trzymać ją oburącz, prawą ręką za uchwyt tylny, lewą za uchwyt przedni.** Trzymanie pilarki z odwróconym ustawieniem rąk zwiększa ryzyko obrażeń ciała i nie nigdy nie należy go stosować.
- **Pilarkę należy trzymać wyłącznie za izolowaną powierzchnię uchwytu, ponieważ pilarka może dotknąć ukrytych przewodów.** Łańcuch pilarki w kontakcie z przewodem pod napięciem może wywołać przepływ prądu przez nieosłonięte metalowe części pilarki, co może skutkować porażeniem operatora prądem.
- **Należy stosować środki ochrony oczu. Zalecane jest stosowanie środków ochrony osobistej słuchu, głowy, rąk, nóg i stóp.** Odpowiednie wyposażenie ochronne zmniejszy ryzyko obrażeń od latających odłamków lub na skutek przypadkowego kontaktu z łańcuchem.

- **Nie obsługiwać pilarki na drabinie, dachu lub jakiegokolwiek niestabilnej powierzchni.** Obsługa pilarki w ten sposób może skutkować poważnymi obrażeniami ciała.
 - **W czasie cięcia naprężonego konaru należy uważać na odbicie.** Uwolnienie napięcia w włókna drewna może doprowadzić do odbicia i uderzenia operatora i/lub utraty kontroli nad pilarką.
 - **W czasie przenoszenia trzymać wyłączonej pilarkę za przedni uchwyt, tak aby łańcuch znajdował się z dala od ciała.** Podczas przewożenia lub przechowywania pilarki należy pamiętać o założeniu osłony prowadnicy. Odpowiednie obchodzenie się z pilarką zmniejsza ryzyko dotknięcia do wirującego łańcucha.
 - **Postępować zgodnie z instrukcjami dotyczącymi smarowania, napinania łańcucha oraz wymiany prowadnicy i łańcucha.** Niewłaściwie napięty lub nasmarowany łańcuch może się urwać lub zwiększyć ryzyko wystąpienia odbicia.
 - **Należy ciąć wyłącznie drewno. Nie używaj pilarki do celów niezgodnych z jej przeznaczeniem.** Przykładowo: nie należy używać pilarki do cięcia metalu, tworzyw sztucznych, kamienia lub niedrewnianych materiałów budowlanych. Stosowanie pilarki do działań innych niż te, do których została przeznaczona, może doprowadzić do niebezpiecznych sytuacji.
 - **Ta pilarka nie jest przeznaczona do ścinania drzew.** Korzystanie z pilarki do celów niezgodnych z jej przeznaczeniem może doprowadzić do odniesienia poważnych obrażeń przez operatora lub osoby postronne.
 - **Postępować zgodnie ze wszystkimi instrukcjami podczas usuwania zakleszczonego materiału, przechowywania lub serwisowania pilarki. Upewnić się, że przełącznik jest wyłączony i że akumulator został wyjęty.** Nieoczekiwane uruchomienie pilarki podczas usuwania zakleszczonego materiału lub serwisowania może spowodować poważne obrażenia ciała.
- **Należy utrzymywać pewny chwyt, z kciukami i palcami oplatającymi uchwyty pilarki, z obiema rękoma na niej i ustawić ciało i ramię tak, aby być w stanie przeciwstawić się siłom odbicia.** Siły odbicia mogą być kontrolowane przez operatora w przypadku stosowania odpowiednich środków ostrożności. Nie zdejmować dłoni z pilarki.
 - **Nigdy nie sięgać za daleko i nie ciąć powyżej wysokości ramion.** Dzięki temu uniknie się przypadkowego dotknięcia wierzchołkiem prowadnicy i zapewni się lepszą kontrolę nad pilarką w nieoczekiwanych sytuacjach.
 - **Należy stosować tylko określone przez producenta zamienne prowadnice i łańcuchy.** Zastosowanie niewłaściwych prowadnic i łańcuchów może doprowadzić do zerwania łańcucha i/lub odbicia.
 - **Przestrzegać zasad producenta, dotyczących ostrzeżenia i konserwacji prowadnicy i łańcucha pilarki.** Zmniejszanie wysokości ogranicznika zagłębienia może doprowadzić do zwiększonego odbicia.

NALEŻY ZACHOWAĆ NINIEJSZE INSTRUKCJE.

Ogólne zasady bezpieczeństwa



OSTRZEŻENIE: Przed rozpoczęciem użytkowania produktu przeczytać następujące ostrzeżenia.

- Ten produkt jest niebezpiecznym narzędziem w przypadku nieostrożnego postępowania lub nieprawidłowego korzystania. Może spowodować poważne obrażenia ciała lub śmierć operatora lub innych osób. Dlatego bardzo ważne jest, aby dokładnie i z zrozumieniem zapoznać się z treścią niniejszej instrukcji.
- Nie należy modyfikować urządzenia bez zgody producenta. Nie należy używać urządzenia, które zostało zmienione przez innych i zawsze należy stosować oryginalne akcesoria. Zmiany, które nie zostały zatwierdzone przez producenta, mogą być przyczyną poważnych obrażeń ciała lub śmierci operatora bądź innych osób.
- Długotrwałe wdychanie oparów oleju łańcuchowego oraz pyłu towarzyszącego powstawaniu wiórów może być szkodliwe dla zdrowia.
- Niniejszy produkt podczas pracy wytwarza pole elektromagnetyczne. W pewnych okolicznościach pole to może zakłócać pracę aktywnych lub pasywnych implantów medycznych. Przed użyciem tego produktu osoby z wszczepionym implantem medycznym powinny skonsultować się z lekarzem i producentem implantu w celu ograniczenia ryzyka poważnych lub śmiertelnych obrażeń.

Przyczyny i zabezpieczanie przed odbiciem

Odbicie może nastąpić, gdy wierzchołek prowadnicy dotknie jakiegoś przedmiotu lub gdy szczelina w drewnie zamyka się i powoduje zakleszczanie łańcucha. Dotknięcie wierzchołkiem jakiegoś przedmiotu może spowodować odrzucenie w górę i w tył, w kierunku operatora. Zakleszczenie łańcucha pilarki na górnym odcinku prowadnicy może spowodować nagłe pchnięcie prowadnicy do tyłu, w stronę operatora. Obie wyżej wymienione reakcje mogą prowadzić do utraty kontroli nad pilarką, a w efekcie do poważnych obrażeń ciała. Podczas pracy nie należy polegać wyłącznie na systemach bezpieczeństwa pilarki. Operator pilarki musi podjąć kilka kroków, aby praca z pilarką nie zakończyła się wypadkiem lub obrażeniami. Odbicie jest efektem nieprawidłowego używania pilarki i/lub niewłaściwych procedur obsługi lub warunków pracy i można go uniknąć, stosując się do poniższych zaleceń:

Instrukcje bezpieczeństwa dotyczące obsługi



OSTRZEŻENIE: Przed rozpoczęciem użytkowania produktu przeczytać następujące ostrzeżenia.

- Informacje zawarte w niniejszej instrukcji obsługi nie zastąpią profesjonalnej wiedzy ani doświadczenia. W przypadku wątpliwości dotyczących obsługi produktu należy poprosić o pomoc osobę o odpowiedniej wiedzy i doświadczeniu.
- W razie jakichkolwiek pytań dotyczących działania produktu można skontaktować się ze swoim dealerem lub Husqvarna. Przekażemy informacje na temat poprawnej i bezpiecznej obsługi produktu. Jeśli to możliwe, wziąć udział w praktycznym szkoleniu korzystania z pilarki. Informacje o dostępnych materiałach szkoleniowych i kursach można otrzymać w punkcie serwisowym, w szkółce leśnej lub w bibliotece.
- Ten produkt charakteryzuje się zwiększonym ryzykiem utraty kontroli. Tylko osoby, które przeszły specjalistyczne szkolenie w zakresie technik cięcia i prac, powinny używać tego produktu do prac na drzewach. Operator musi posiadać sprzęt ochronny, taki jak kosz, liny i uprząż. Zwykłe pilarki są zalecane do wszelkich prac na poziomie gruntu.
- Aby zmniejszyć ryzyko wystąpienia obrażeń ciała, należy postępować zgodnie z instrukcjami dotyczącymi specjalnych technik cięcia i prac. Nie wolno wykonywać prac na drzewach, o ile nie jest się profesjonalnie przeszkolonym do takich prac. Szkolenie to obejmuje bezpieczne techniki wspinaczki oraz postawy robocze. Należy nauczyć się korzystać ze sprzętu takiego jak uprząż, liny, pasy, raki czy karabińczyki.
- Nie pracować strefą odpicia na końcu prowadnicy.
- Nie dotykać wirującego łańcucha pilarki. Może to spowodować poważne obrażenia lub śmierć.
- Nie wolno podejmować prób łapania spadających odcinków ani wykonywać cięć, jeśli operator jest przyczepiony tylko jedną liną. Należy zawsze używać dwóch lin bezpieczeństwa.
- Podczas wycinki podnieść ochronniki natychmiastowo po zakończeniu cięcia. Ważne jest, aby operator słyszał dźwięki oraz sygnały ostrzegawcze.
- Przed rozpoczęciem użytkowania tego produktu należy zrozumieć, na czym polega odbicie, oraz dowiedzieć się, jak mu zapobiegać. Patrz *Informacje dotyczące odbicia na stronie 49* oraz *Najczęściej zadawane pytania dotyczące odbicia na stronie 49* w celu uzyskania instrukcji.
- Nie używać urządzenia, akumulatora ani ładowarki, które są uszkodzone lub nie działają prawidłowo.
- Nie można obsługiwać urządzenia będąc zmęczonym, chorym lub pod wpływem alkoholu, narkotyków lub leków. Nie używać urządzenia,

będąc w stanie, który może mieć negatywny wpływ na wzrok, uwagę, koordynację lub ocenę sytuacji. Ryzyko zranienia zwiększa się pod koniec okresu roboczego.

- Nie uruchamiać urządzenia, jeśli prowadnica, łańcuch pilarki i wszystkie osłony nie są prawidłowo zamontowane. W przeciwnym razie zębatka napędowa może się obłuzować i spowodować poważne obrażenia. Patrz *Montaż na stronie 46* w celu uzyskania instrukcji.
- Może zdarzyć się, że trociny wejdą w osłonę sprzęgła i spowodują zablokowanie się łańcucha. Zawsze wyłączać silnik przed przystąpieniem do czyszczenia.
- Upewnić się, że osoby i zwierzęta nie mają możliwości dotknięcia produktu lub wpływania na sterowanie nim.

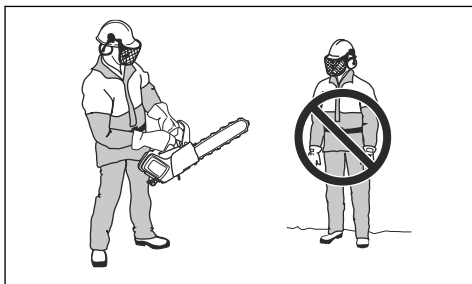

- Brak ostrożności zwiększa ryzyko odbicia. Strefa odbicia prowadnicy może przypadkowo zetknąć się z gałęzią, pobliskim drzewem lub innym przedmiotem i spowodować odbicie.
- Urządzenia nie wolno trzymać jedną ręką. Trzymanie produktu jedną ręką nie zapewnia bezpiecznego panowania nad nim.
- Trzymać pilarkę mocno oburącz, prawą ręką za uchwyt górny, a lewą za uchwyt przedni. Palce powinny dokładnie obejmować uchwyty. Zmniejsza to efekt odbicia i pozwala zachować kontrolę nad urządzeniem. Nie puszczać uchwytów!

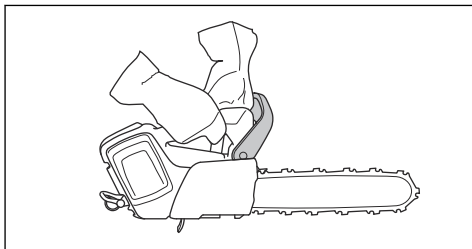

- Upewnić się, że przyjęta pozycja jest stabilna, a łańcuch pilarki nie dotyka żadnego obiektu.

- Nigdy nie pracować produktem ponad poziomem ramion i zawsze starać się nie ciąć końcówką prowadnicy.



- Akumulator można używać w zakresie temperatur od -10°C (14°F) do 40°C (104°F).

Środki ochrony osobistej



OSTRZEŻENIE: Przed rozpoczęciem użytkowania produktu przeczytać następujące ostrzeżenia.

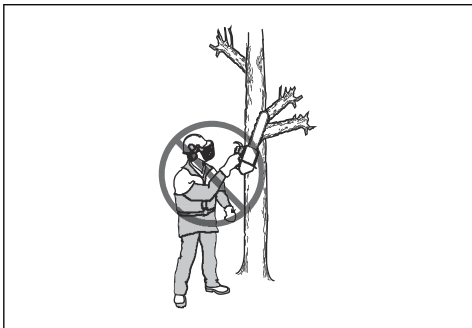

- Nie próbować przycinania ani okrzesywania, nie mając specjalistycznego przeszkolenia.
- Poziom wibracji zwiększa się w przypadku używania nieprawidłowego lub źle naostrzonego osprzętu tnącego. Piłowanie twardych gatunków drzew (takich jak drzewa liściaste) wywołuje większe drgania niż piłowanie gatunków miękkich (takie jak drzewa iglaste).

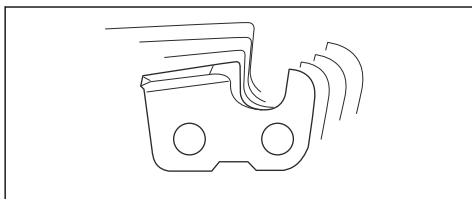

- Nadmierne wibracje mogą spowodować uszkodzenia naczyń krwionośnych lub nerwów u osób mających problemy z krążeniem. W przypadku rozpoznania u siebie objawów, których przyczyną może być narażenie na nadmierne wibracje, należy zwrócić się do lekarza. Przykładami takich objawów są drętwienie, brak czucia, „kaskotanie”, „klucie”, ból, całkowita lub częściowa utrata siły, zmiany koloru skóry lub naskórka. Objawy te najczęściej występują w palcach, dłoniach lub nadgarstkach i nasilają się w niskich temperaturach.
- Unikać sytuacji, które mogą przekraczać własne możliwości.
- Nie można uwzględnić każdej możliwej sytuacji, która może wystąpić w trakcie pracy. Zawsze zachowywać ostrożność i kierować się zdrowym rozsądkiem.

- Większość wypadków zdarza się, gdy łańcuch pilarki dotyka ciała operatora. Stosować zatwierdzone środki ochrony osobistej podczas pracy. Środki ochrony osobistej nie zapewniają pełnej ochrony przed urazami, ale zmniejszają stopień obrażeń ciała w razie wypadku. Zwrócić się do swojego dealera, aby uzyskać zalecenia dotyczące odpowiedniego wyposażenia.
- Odzież musi być dopasowana, ale nie może ograniczać ruchów. Regularnie sprawdzać stan środków ochrony osobistej.
- Stosować atestowany kask ochronny.
- Stosować atestowane ochronniki słuchu. Długotrwałe przebywanie w hałasie może doprowadzić do trwałego uszkodzenia słuchu.
- Stosować okulary ochronne lub osłonę twarzy, aby ograniczyć ryzyko obrażeń w wyniku uderzenia przedmiotem odrzuconym spod urządzenia. Urządzenie może odrzucać z dużą siłą przedmioty takie jak wióry, małe kawałki drewna itp. Może to spowodować poważne obrażenia, szczególnie w razie uderzenia w oko.
- Używać rękawic ochronnych z zabezpieczeniem przed przecięciem pilarką.
- Używać spodni z wkładką zabezpieczającą.
- Nosić obuwie z zabezpieczeniem przed przecięciem piłą, z podnoskami stalowymi i przeciwpoślizgowymi podeszwami.
- Apteczka pierwszej pomocy powinna znajdować się zawsze w pobliżu.

- Ryzyko iskrzenia. Należy zawsze mieć w pobliżu sprzęt gaśniczy i łopatę, aby zapobiec pożarom lasów.

Zespoły zabezpieczające na produkcji



OSTRZEŻENIE: Przed rozpoczęciem użytkowania produktu przeczytać następujące ostrzeżenia.

- Nie używać produktu z urządzeniami zabezpieczającymi, które są uszkodzone lub nie działają prawidłowo.
- Regularnie przeprowadzać kontrole urządzeń zabezpieczających. Patrz *Konserwacja i kontrola zespołów zabezpieczających produktu na stronie 54*.
- Jeśli urządzenia zabezpieczające są uszkodzone lub nie działają prawidłowo, należy skontaktować się z warsztatem obsługi technicznej Husqvarna.

Funkcje interfejsu użytkownika (T540i XP)

Na interfejs użytkownika składają się przycisk start/stop, przycisk SavE, wskaźnik akumulatora, wskaźnik poziomu oleju oraz wskaźnik ostrzegawczy. Wskaźnik ostrzegawczy miga w przypadku uruchomienia hamulca łańcucha lub gdy występuje ryzyko przeciążenia. Zabezpieczenie przeciążeniowe powoduje chwilowe zatrzymanie urządzenia i uniemożliwia korzystanie z niego do momentu obniżenia temperatury. Jeśli kontrolka ostrzegawcza świeci światłem ciągłym, należy skontaktować się z punktem serwisowym.

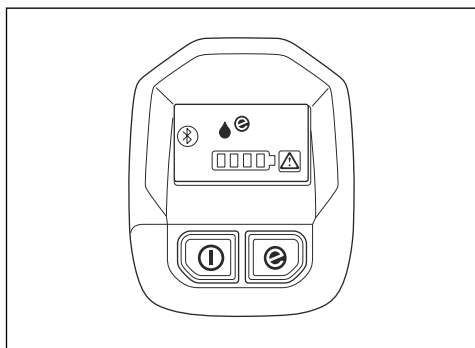

Więcej informacji na temat interfejsu użytkownika znajduje się w sekcji *Przegląd produktu na stronie 35*.

Funkcje interfejsu użytkownika (T540i XPG)

Na interfejs użytkownika składają się przycisk start/stop, przycisk SavE, wskaźnik akumulatora, wskaźnik poziomu oleju, wskaźnik ogrzewania uchwytów oraz wskaźnik ostrzegawczy. Wskaźnik ostrzegawczy miga w przypadku uruchomienia hamulca łańcucha lub gdy występuje ryzyko przeciążenia. Zabezpieczenie przeciążeniowe powoduje chwilowe zatrzymanie urządzenia i uniemożliwia korzystanie

z niego do momentu obniżenia temperatury. Jeśli kontrolka ostrzegawcza świeci światłem ciągłym, należy skontaktować się z punktem serwisowym.

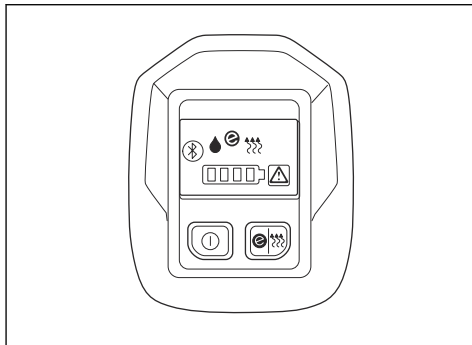

Więcej informacji na temat interfejsu użytkownika znajduje się w sekcji *Przegląd produktu na stronie 35*.

Funkcja automatycznego zatrzymania

Produkt wyposażono w funkcję automatycznego zatrzymania, która aktywuje się, jeśli urządzenie nie jest używane przez 3 minuty.

Uwaga: Jeżeli uruchomiony jest hamulec łańcucha, produkt pozostaje włączony przez 30 minut.

Hamulec łańcucha i zabezpieczenie przed odbiciem

Urządzenie wyposażone jest w hamulec łańcucha, który zatrzymuje łańcuch pilarki w razie odbicia. Hamulec łańcucha zmniejsza ryzyko wypadków, lecz tylko Ty, jako operator pilarki, możesz im ostatecznie zapobiec.



OSTRZEŻENIE: Unikaj sytuacji, w których zachodzi ryzyko odbicia. Zachować ostrożność podczas korzystania z urządzenia i upewnić się, że strefa odbicia przewodnicy nie styka się z obiektem.

Hamulec łańcucha włączany jest manualnie lewą ręką lub automatycznie za pomocą mechanizmu bezwładnościowego. Popchnąć zabezpieczenie przed odbiciem do przodu, aby ręcznie włączyć hamulec łańcucha. Ruch ten powoduje aktywację mechanizmu sprężynowego, który blokuje zębatkę napędową.

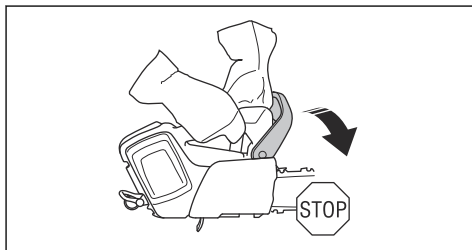

Pociągnąć dźwignię hamulca do tyłu, aby wyłączyć hamulec piły łańcuchowej.

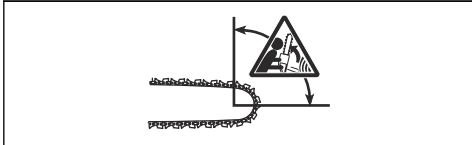
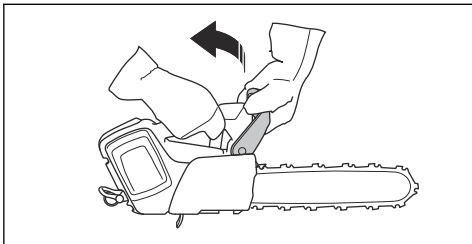

Sposób działania hamulca piły łańcuchowej zależy od siły odbicia i pozycji produktu. W razie silnego odbicia, gdy strefa odbicia prowadnicy znajduje się możliwie najdalej od operatora, włącza się on wskutek działania przeciwważaru (masy bezwładnościowej) w kierunku odbicia. W przypadku słabego odbicia lub małej odległości strefy odbicia od operatora hamulec włączany jest manualnie lewą ręką.



Należy używać hamulca łańcucha jako hamulca postojowego przy uruchamianiu urządzenia oraz przy przenoszeniu na krótkie odległości. Zmniejsza to ryzyko dotknięcia piły łańcuchowej przez użytkownika lub osobę znajdującą się w jego pobliżu.

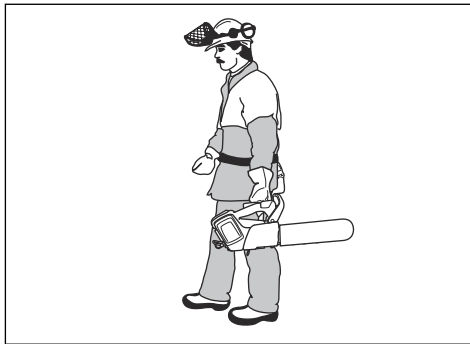

Odbicie może być gwałtowne i wystąpić nagle. W większości przypadków odbicia są niewielkie i nie zawsze powodują włączenie się hamulca łańcucha. W przypadku odbicia podczas używania produktu, należy trzymać uchwyty mocno i nie puszczać ich.

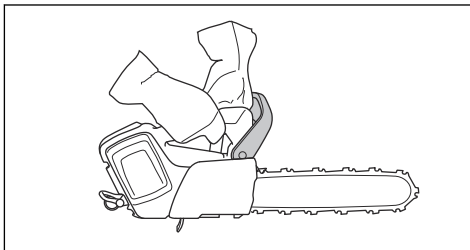

Zabezpieczenie przed odbiciem zmniejsza także ryzyko dotknięcia łańcucha, jeśli ręka puści przedni uchwyt.

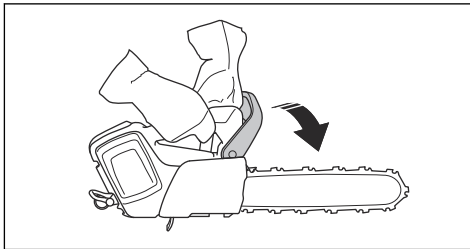

Podczas ścinki nie można ręcznie włączać hamulca. W tej pozycji hamulec może zostać włączony wyłącznie na skutek działania przeciwważaru.

Blokada manetki gazu

Blokada manetki gazu zabezpiecza przed przypadkowym naciśnięciem manetki. Po naciśnięciu blokady manetki gazu do przodu (A) i dociśnięciu jej do uchwytu (B), dźwignia manetki gazu (C) zostaje zwolniona. Po zwolnieniu uchwytu manetka gazu

i blokada manetki gazu powrócą do swoich pozycji wyjściowych.

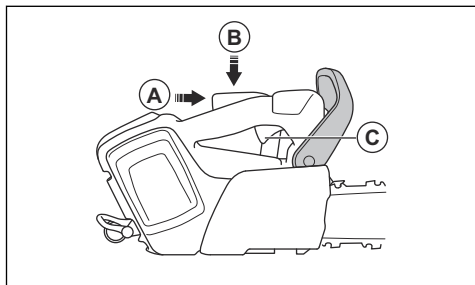

Wychwytnik łańcucha

Wychwytnik łańcucha wyłapuje łańcuch piły, jeśli ten pęknie lub obluzuje się. Ryzyko maleje przy prawidłowym naprężeniu łańcucha. Ryzyko można także zmniejszyć poprzez odpowiednią konserwację prowadnicy oraz łańcucha pilarki. Instrukcje można znaleźć w *Montaż na stronie 46 i Przegląd na stronie 53*.

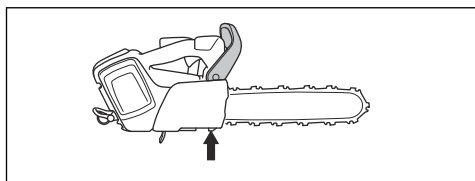

Instrukcje bezpieczeństwa dotyczące konserwacji



OSTRZEŻENIE: Przed rozpoczęciem prac konserwacyjnych produktu przeczytać następujące ostrzeżenia.

- Wyjąć akumulator przed rozpoczęciem prac konserwacyjnych, innych przeglądów lub montażu produktu.
- Użytkownikowi wolno wykonywać tylko te czynności konserwacyjne i serwisowe, które są wskazane w niniejszej instrukcji obsługi. W przypadku czynności konserwacyjnych i serwisowych o szerszym zakresie należy zwrócić się do autoryzowanego serwisu.
- Do czyszczenia akumulatora ani ładowarki nie należy używać wody. Silne detergenty mogą spowodować uszkodzenie tworzywa sztucznego.
- Zaniedbanie czynności konserwacyjnych skróci cykl życia produktu i zwiększy ryzyko wypadków.
- Dla wszystkich prac serwisowych i naprawczych, zwłaszcza dla urządzeń zabezpieczających na produkcji, konieczne jest specjalne przeszkolenie. Jeśli nie wszystkie opisane w niniejszej instrukcji

obsługi kontrole zakończą się pomyślnie po wykonaniu konserwacji, należy zwrócić się do autoryzowanego serwisu. Gwarantujemy profesjonalne naprawy i serwisowanie produktu.

- Używać wyłącznie oryginalnych części zamiennych.

Instrukcje dotyczące bezpieczeństwa osprzętu tnącego



OSTRZEŻENIE: Przed rozpoczęciem użytkowania produktu przeczytać następujące ostrzeżenia.

- Należy korzystać wyłącznie z zatwierdzonych zestawów prowadnicy/łańcucha pilarki oraz sprzętu do ostrzenia. Aby uzyskać odpowiednie instrukcje — patrz *Akcesoria na stronie 64*.
- W trakcie użytkowania lub konserwacji łańcucha pilarki należy korzystać z rękawic ochronnych. Łańcuch pilarki, który się nie porusza, może również spowodować obrażenia.
- Dbać o właściwe naostrzenie zębów tnących. Przestrzegaj naszych instrukcji i używaj zalecanego prowadnika pilnika. Uszkodzony lub nieprawidłowo naostrzony łańcuch pilarki zwiększa ryzyko wypadków.

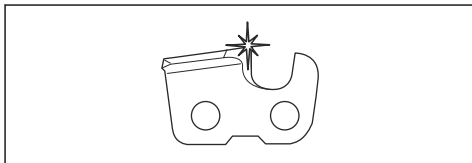

- Utrzymuj prawidłowe ustawienie regulatora wysokości. Przestrzegaj naszych instrukcji i używaj zalecanego ustawienia regulatora wysokości. Użycie zbyt dużego szablonu do ograniczników zagłębienia zwiększa ryzyko odbicia.

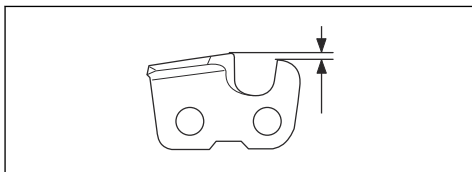

- Dopilnować, aby łańcuch został prawidłowo naprężony. Jeśli łańcuch pilarki nie jest dociśnięty do prowadnicy, może się z niej wypiąć. Nieprawidłowe naprężenie łańcucha pilarki zwiększa zużycie prowadnicy, łańcucha pilarki i zębki napędowej łańcucha. Patrz *Akcesoria na stronie 64*.

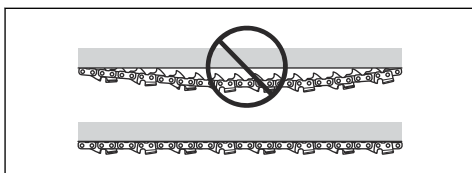

- Regularnie wykonywać czynności konserwacyjne osprzętu tnącego i dbać o jego prawidłowe nasmarowanie. Jeśli łańcuch pilarki nie jest prawidłowo nasmarowany, zwiększa się ryzyko zużycia prowadnicy, łańcucha pilarki i zębátki napędowej łańcucha.

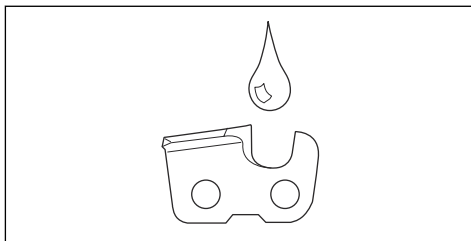

Montaż

Aby zmontować prowadnicę i łańcuch pilarki



OSTRZEŻENIE: Zawsze wyjmować akumulator przed wykonywaniem jakichkolwiek czynności montażowych lub konserwacyjnych na maszynie.

1. Zwolnić hamulec łańcucha.

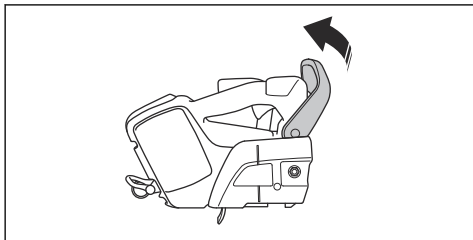

2. Poluzuj nakrętkę prowadnicy. Zdjąć pokrywę zębátki napędowej i zabezpieczenie transportowe (A).

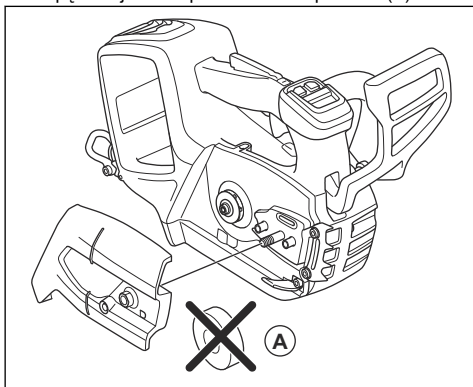

3. Zamontować prowadnicę na śrubie prowadnicy.

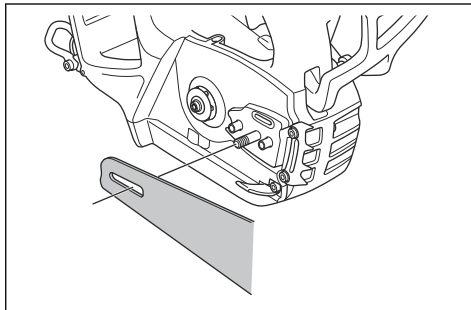

4. Przesunąć prowadnicę w skrajne tylne położenie. Unieść łańcuch piły nad zębátkę napędową, a następnie włożyć go w rowek prowadnicy. Zacząć od górnej strony prowadnicy.

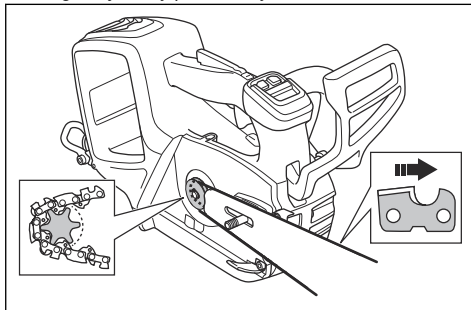

5. Upewnić się, że krawędzie ogniwa tnących na górnej krawędzi prowadnicy są zwrócone do przodu.
6. Zamontować pokrywę zębátki napędowej i skierować kołek napinacza łańcucha do otworu w prowadnicy.
7. Upewnić się, że ogniwa prowadzące łańcucha pilarki są poprawnie dopasowane do zębátki napędowej.
8. Należy się również upewnić, że łańcuch pilarki jest prawidłowo osadzony w rowku prowadnicy.
9. Dokręć palcami nakrętkę motylkową.
10. Naciągnąć łańcuch piły. Instrukcje, patrz *Regulacja napięcia łańcucha piły na stronie 59*.

Zakładanie pokrywy wlotu powietrza (opcjonalnie)

Podczas cięcia materiałów wzniecających w powietrze duże ilości kurzu i innych małych cząstek, zalecane jest użycie pokrywy wlotu powietrza.

1. Przyłożyć pokrywę wlotu powietrza do obudowy wentylatora. Upewnić się, że otwór pokrywy wlotu znajduje się po prawej stronie od otworu w obudowie wentylatora.
2. Ostrożnie docisnąć pokrywę wlotu powietrza do obudowy wentylatora aż do usłyszenia kliknięcia.

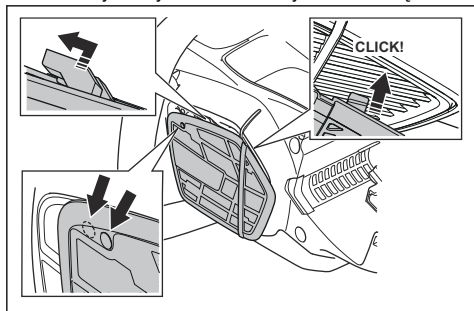

3. Przesunąć pokrywę wlotu powietrza w lewo, aż do wyrównania się otworów.

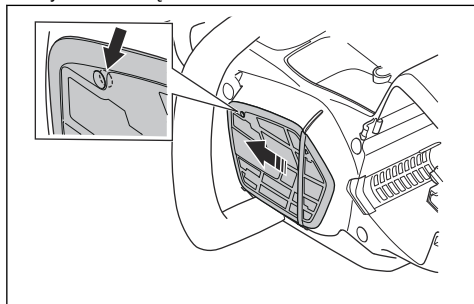

4. Wkręcić śrubę.

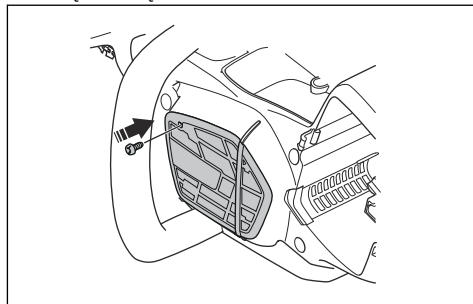

Przeznaczenie

Wstęp



OSTRZEŻENIE: Przed użyciem produktu należy zapoznać się z rozdziałem dotyczącym bezpieczeństwa.

Husqvarna Connect

Husqvarna Connect to darmowa aplikacja na urządzenia mobilne. Aplikacja Husqvarna Connect zapewnia dodatkowe funkcje dla produktu Husqvarna.

- Szczegółowe informacje dotyczące produktu.
- Informacje dotyczące produktu oraz pomoc w wyborze części i konserwacji.

Bezprzewodowa technologia Bluetooth®

Produkty z wbudowaną technologią bezprzewodową Bluetooth® mogą łączyć się z urządzeniami mobilnymi. Symbol bezprzewodowej technologii *Bluetooth®* pojawia się po podłączeniu urządzenia mobilnego do produktu.



Rozpoczęcie użytkowania Husqvarna Connect

1. Pobrać aplikację Husqvarna Connect na urządzeniu przenośnym.
2. Łączenie w aplikacji Husqvarna Connect.
3. Wykonać instrukcje wyświetlane w aplikacji Husqvarna Connect, aby nawiązać połączenie i zarejestrować produkt.

Uwaga: Aplikacja Husqvarna Connect nie jest dostępna do pobrania na wszystkich rynkach. Dodatkowe informacje można uzyskać w centrum serwisowym.

Wykonanie kontroli funkcjonalnej przed użyciem produktu

1. Sprawdzić hamulec łańcucha, aby upewnić się, że działa on poprawnie i nie jest on uszkodzony.
2. Sprawdzić blokadę włącznika zasilania, aby upewnić się, że działa ona poprawnie i nie jest uszkodzona.
3. Sprawdzić klawiaturę, aby upewnić się, że działa poprawnie.
4. Upewnić się, że nie ma oleju na uchwytach.
5. Sprawdzić, czy wszystkie części są prawidłowo zamocowane i kompletne, i czy nie są uszkodzone.
6. Sprawdzić wychwytnik łańcucha, aby upewnić się, że jest on prawidłowo zamontowany.
7. Skontrolować napięcie łańcucha.
8. Naładować akumulator i upewnić się, że jest on prawidłowo podłączony do produktu.
9. Sprawdzić, czy łańcuch pilarki zatrzymuje się po naciśnięciu przycisku zasilania.

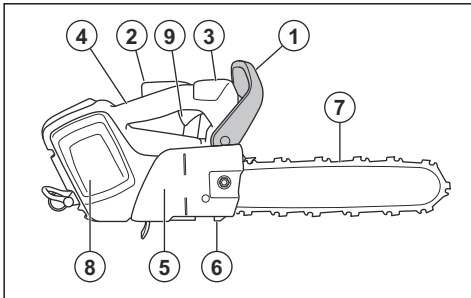

Używanie prawidłowego oleju do smarowania piły łańcuchowej



OSTRZEŻENIE: Nie należy używać zużytego oleju, ponieważ może to spowodować obrażenia operatora i zanieczyszczenie środowiska. Taki

olej niszczy pompę olejową, prowadnicę i łańcuch piły.



OSTRZEŻENIE: Łańcuch piły może się zerwać, jeśli smarowanie osprzętu tnącego nie jest wystarczające. Ryzyko poważnych obrażeń ciała lub śmierci operatora.



OSTRZEŻENIE: Używać odpowiedniego oleju do smarowania piły łańcuchowej w celu zapewnienia prawidłowego działania produktu. Przy wybieraniu oleju do piły łańcuchowej można skontaktować się ze swoim dealerem.

- Użyć oleju do smarowania piły łańcuchowej Husqvarna w celu zapewnienia maksymalnego czasu eksploatacji łańcucha i zapobiegania negatywnym skutkom dla środowiska. Jeśli olej do smarowania piły łańcuchowej Husqvarna jest niedostępny, zalecamy używanie standardowego oleju do smarowania piły łańcuchowej.
- Używać oleju do smarowania piły łańcuchowej o dobrej przyczepności.
- Używać oleju do smarowania piły łańcuchowej o odpowiedniej lepkości dostosowanej do temperatury powietrza.



UWAGA: W temperaturach poniżej 0°C/32°F niektóre oleje do smarowania piły łańcuchowej są zbyt gęste, co może spowodować uszkodzenie podzespołów pompy oleju.

- Używać zalecanego osprzętu tnącego. Patrz *Akcesoria na stronie 64*.
- Zdjąć korek zbiornika oleju do smarowania piły łańcuchowej.
- Napełnić zbiornik olejem do smarowania piły łańcuchowej.
- Ostrożnie założyć korek.

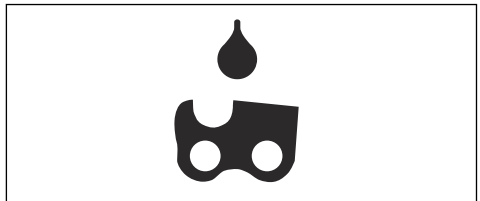

Uwaga: Aby sprawdzić, gdzie w produkcie znajduje się zbiornik oleju do smarowania piły łańcuchowej, patrz *Przegląd produktu na stronie 35*.

Informacje dotyczące odbicia



OSTRZEŻENIE: Odbicie może spowodować poważne obrażenia ciała lub śmierć operatora lub innych osób. Aby zmniejszyć ryzyko, należy poznać przyczyny odbicia oraz sposoby zapobiegania.

Odbicie powstaje w momencie zetknięcia się strefy odbicia prowadnicy z twardym przedmiotem. Odbicie może nastąpić nagle i z dużą siłą, która odrzuca produkt w stronę operatora.

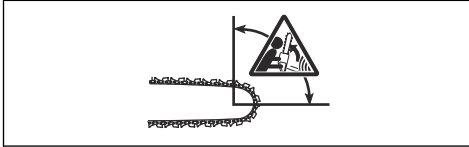

Odbicie powstaje zawsze w płaszczyźnie tnącej prowadnicy. Zazwyczaj produkt jest wyrzucany w stronę operatora, ale kierunek odbicia może też być inny. Kierunek ruchu odbicia jest zależny od sposobu używania produktu w momencie odbicia.



Mniejszy promień końcówki prowadnicy zmniejsza siłę odbicia.

Aby zmniejszyć efekt odbicia, należy używać łańcucha przeciwozbiciowego. Nie można pozwolić, by strefa odbicia zetknęła się z obiektem.



OSTRZEŻENIE: Żaden łańcuch nie chroni w pełni przed odbiciem. Należy zawsze przestrzegać instrukcji.

Najczęściej zadawane pytania dotyczące odbicia

- **Czy zawsze można włączyć hamulec łańcucha ręką w razie odbicia?**

Nie. Konieczne jest użycie siły, aby przesunąć zabezpieczenie przed odbiciem do przodu. Jeśli operator nie użyje wystarczającej siły, hamulec łańcucha nie uruchomi się. Należy również

mocno trzymać uchwyty urządzenia dwiema rękami podczas pracy. W takiej sytuacji w razie odbicia hamulec może nie zatrzymać łańcucha przed dotknięciem operatora. Istnieją również pewne pozycje, w których ręka nie dotyka zabezpieczenia przed odbiciem w celu włączenia hamulca łańcucha.

- **Czy mechanizm odśrodkowy zawsze włącza hamulec łańcucha w razie odbicia?**

Nie. Po pierwsze hamulec łańcucha musi działać prawidłowo. Patrz *Konserwacja i kontrola zespołów zabezpieczających produktu na stronie 54*, aby zapoznać się z instrukcjami na temat kontroli hamulca łańcucha. Zalecamy wykonywanie tych czynności przed każdym użyciem urządzenia. Po drugie, odbicie musi być odpowiednio silne, by hamulec łańcucha został włączony. Jeśli hamulec piły łańcuchowej jest zbyt wrażliwy, może się uruchomić podczas pracy pod dużym obciążeniem.

- **Czy hamulec łańcucha zawsze zabezpiecza przed obrażeniami w razie odbicia?**

Nie. Hamulec łańcucha musi działać prawidłowo, aby zapewnić ochronę. Hamulec łańcucha musi być również włączony podczas odbicia, aby zatrzymać łańcuch pilarki. Jeśli operator znajduje się w pobliżu prowadnicy, możliwe jest, że hamulec łańcucha może nie zdążyć zatrzymać łańcucha, zanim uderzy on w operatora.



OSTRZEŻENIE: Tylko stosowanie prawidłowej techniki pracy może zapobiec odbiciu.

Uruchamianie produktu

1. Sprawdzić manetkę gazu i jej blokadę. Patrz *Sprawdzanie blokady manetki gazu na stronie 55*.
2. Przesunąć przednią osłonę ręki do przodu, aby włączyć hamulec łańcucha.

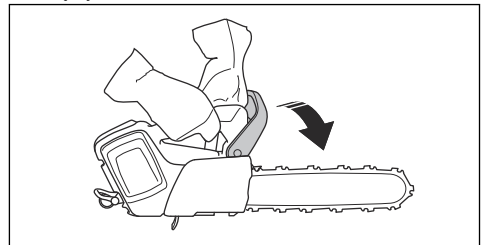

3. Włożyć akumulator do uchwytu akumulatora.

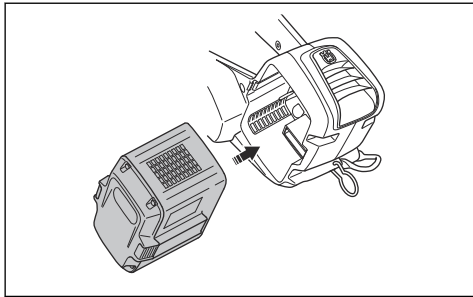

UWAGA: Należy sprawdzić, czy akumulator jest prawidłowo osadzony w uchwycie. Jeśli akumulatora nie daje się łatwo włożyć do uchwytu, jego pozycja nie jest poprawna.

4. Nacisnąć dolną część akumulatora, aż będzie słychać dźwięk kliknięcia.

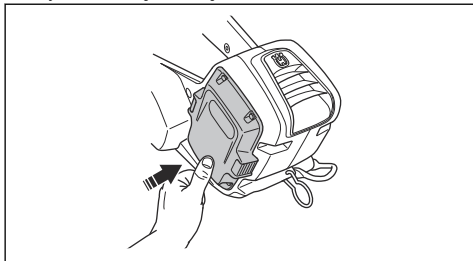

5. Nacisnąć i przytrzymać przycisk START/STOP do momentu zapalenia się zielonej diody LED.

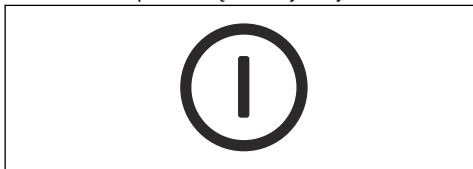

OSTRZEŻENIE: Jeśli urządzenie jest uruchamiane na drzewie, włączyć hamulec łańcucha przed opuszczeniem urządzenia na pasie.

Korzystanie z funkcji SavE

Funkcja SavE zmniejsza prędkość łańcucha i moc produktu.

1. Nacisnąć szybko przycisk SavE. Włączy się zielona dioda.

2. Ponowne naciśnięcie przycisku SavE wyłączy funkcję. Gaśnie zielona dioda LED.



Włączanie i wyłączanie ogrzewania uchwytów (T540i XPG)

Urządzenie jest wyposażone w podgrzewane uchwyty.

- Nacisnąć i przytrzymać przycisk SavE przez 1 sekundę, aby włączyć ogrzewanie uchwytów. Zaświeci się wskaźnik ogrzewania uchwytów.

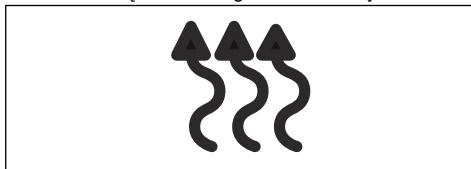

- Nacisnąć szybko przycisk SavE, aby wyłączyć ogrzewanie uchwytów. Wskaźnik ogrzewania uchwytów zgaśnie.

Wskaźnik poziomu oleju

Wskaźnik poziomu oleju pokazuje, kiedy należy uzupełnić olej do smarowania łańcucha.

1. Gdy zaświeci się wskaźnik poziomu oleju, należy uzupełnić olej do smarowania łańcucha. Patrz *Używanie prawidłowego oleju do smarowania piły łańcuchowej na stronie 48.*
2. Uruchomić urządzenie i odczekać 1–2 min. Wskaźnik poziomu oleju zgaśnie.

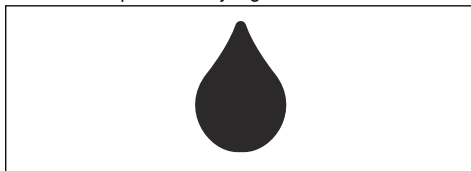

Wyłączanie produktu

1. Nacisnąć i przytrzymać przycisk start/stop do momentu wyłączenia się zielonej diody LED.



2. Wcisnąć przyciski zwolnienia akumulatora i wyjąć go z mocowania, aby zapobiec przypadkowemu uruchomieniu.

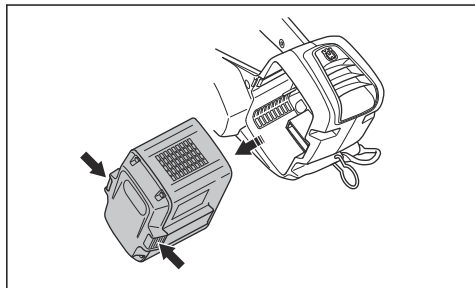

Ogólne informacje dotyczące technik pracy

Poniżej znajdują się ogólne informacje dotyczące użytkowania produktu.



OSTRZEŻENIE: Informacje dotyczące technik pracy znajdujące się w tej instrukcji obsługi nie są uznawane za odpowiednie szkolenie dotyczące obsługi tego produktu do pielęgnacji drzew. Tego produktu powinni używać wyłącznie operatorzy z odpowiednim szkoleniem z zakresu pielęgnacji drzew! Korzystanie z urządzenia bez odpowiedniego przeszkolenia grozi poważnymi obrażeniami ciała. Nie podejmować się prac przekraczających kwalifikacje!

- Cięcie przy ciągnącym ruchu łańcucha oznacza cięcie dolną krawędzią prowadnicy. Następuje przyciąganie piłarki w kierunku ciętego drewna. W tym położeniu operator ma większą kontrolę nad produktem oraz położeniem strefy odbicia.

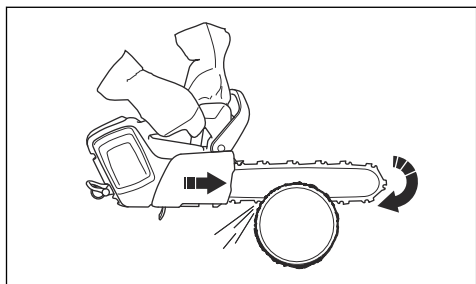

- Cięcie przy odpychającym ruchu łańcucha oznacza cięcie górną krawędzią prowadnicy. Łańcuch piły popycha produkt w kierunku operatora.

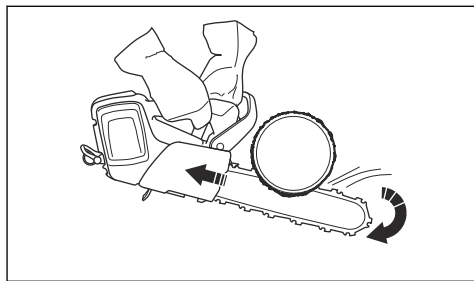

OSTRZEŻENIE: Podczas cięcia przy odpychającym ruchu łańcucha należy zachować ostrożność. Jeżeli łańcuch piły uwięźnie w kłodzie, produkt może zostać odepchnięty w stronę operatora. Należy przeciwdziałać tej sile, gdyż w przeciwnym wypadku strefa odbicia prowadnicy może zetknąć się z drzewem. Może to doprowadzić do odbicia.

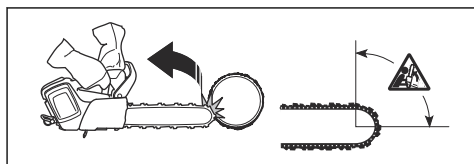

- Podczas cięcia należy korzystać z pełnej mocy.
- Puszcząć włącznik zasilania po każdym cięciu.



UWAGA: Silnik może ulec uszkodzeniu, jeśli będzie pracować zbyt długo na pełnej mocy bez obciążenia. Jednym z przykładów jest cięcie bez oporu ze strony łańcucha piły.

Przygotowywanie produktu do pracy na drzewie

Operator naziemny

Operator naziemny powinien wykonać następujące czynności.

1. Sprawdzić produkt.
2. Naładować akumulator.

- Przymocować koniec zatwierdzonego pasa bezpieczeństwa do oczka pasa.

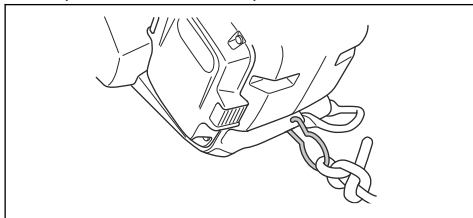

Uwaga: Pas bezpieczeństwa gwarantuje, że produkt nie uderzy w ziemię w razie upuszczenia.

- Upewnić się, że na drugim końcu pasa bezpieczeństwa znajduje się karabińczyk.
- Uruchomić produkt.
- Zatrzymać urządzenie.
- Aktywować hamulec łańcucha.
- Unieść urządzenie do operatora na drzewie. Użyć narzędzi podnoszących.



OSTRZEŻENIE: Podnosząc urządzenie do operatora na drzewie, upewnić się, że urządzenie jest bezpiecznie zamocowane.

Operator na drzewie

Operator na drzewie powinien postępować zgodnie z poniższymi instrukcjami.

- Przed odłączeniem pasa bezpieczeństwa od narzędzia do podnoszenia należy przymocować produkt do szelek. Przymocować produkt do szelek za pomocą oczka pasa lub stalowego pierścienia na pasie bezpieczeństwa.

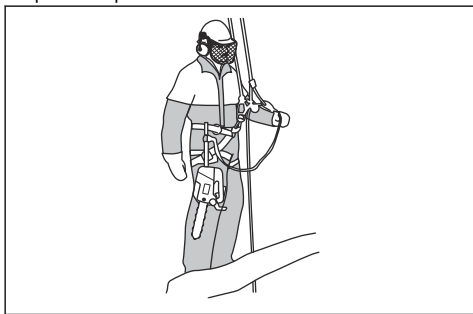

OSTRZEŻENIE: Przymocować pas bezpieczeństwa do jednego z zalecanych punktów mocowania na szelkach.



OSTRZEŻENIE: W przypadku użycia tylko pasa bezpieczeństwa, aby przymocować produkt do szelek, należy obniżyć go całkowicie za pomocą pasa bezpieczeństwa. Nie upuszczaj produktu z wysokości.

- Za pomocą zatwierdzonych karabińczyków przymocować wolną końcówkę pasa bezpieczeństwa do jednego z punktów mocowania na szelkach. Jest to podstawowy punkt mocowania.



UWAGA: Pas bezpieczeństwa musi być przymocowany wyłącznie do oczka liny.

- Upewnić się, że przyjęta pozycja ciała jest stabilna i bezpieczna do wykonania cięcia.
- Wypiąć produkt z pomocniczego punktu mocowania, uruchomić go i wykonać cięcie.
- Zaraz po zakończeniu cięcia włączyć hamulec piły łańcuchowej.

Obsługa urządzenia na drzewie



OSTRZEŻENIE: Większość wypadków ma miejsce, gdy operator nie ma pełnej kontroli nad urządzeniem lub pozycją pracy.

- Zachować bezpieczną pozycję roboczą.
- Wykonywać cięcia w poziomie na wysokości bioder, a cięcia w pionie na wysokości splotu słonecznego.
- Produkt należy mocno trzymać dwiema rękami.
- Stanąć w stabilnej pozycji i utrzymywać małą siłę nacisku poprzecznego w przypadku cięcia pionowych gałęzi. Przełożyć linę przez inny punkt zaczepienia, aby usunąć lub zapobiec zwiększeniu sił poprzecznych. Można także użyć regulowanego pasa pomiędzy szelkami a innym punktem zaczepienia.

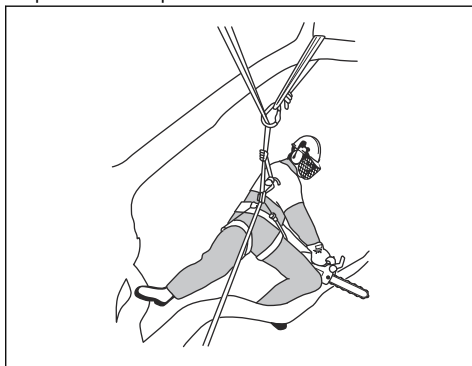

- Używać pętli nożnej, aby zachować bezpieczną pozycję roboczą.

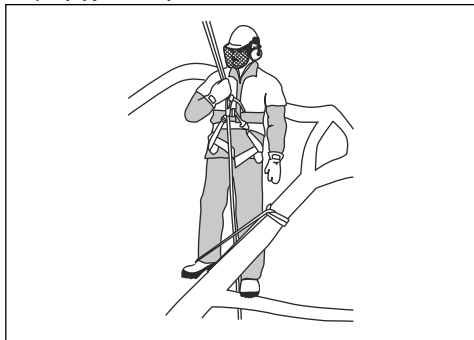

- Regularnie sprawdzać stan uprząży, pasa i lin.
- Jeśli konieczne jest wspinanie się wraz z urządzeniem, należy go przymocować do tylnego punktu zaczepienia szelek. Pozwoli to utrzymać urządzenie z dala od lin do wspinania, a jego waga zostanie równomiernie rozłożona na plecach operatora.

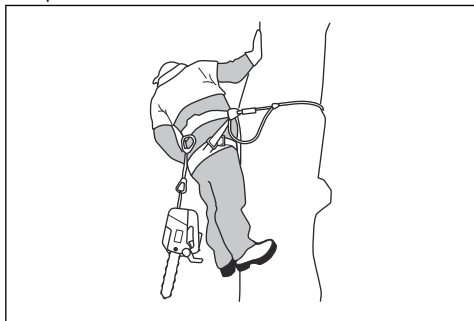

OSTRZEŻENIE: Przed opuszczeniem urządzenia na pasie należy włączyć hamulec łańcucha.

Uwalnianie zablokowanego produktu

1. Zatrzymać urządzenie.
2. Bezpiecznie przymocować produkt do drzewa w kierunku do wewnątrz (tzn. w kierunku do boku pnia) lub za pomocą liny innego narzędzia.
3. Ostrożnie wyciągnąć piłę ze szczeliny, podnosząc gałąź w razie konieczności.



OSTRZEŻENIE: Nie próbować wyszarpywać produktu z rzazu. Zagrożenie poważnymi obrażeniami.

4. Jeśli jest to konieczne, należy użyć piły ręcznej lub drugiej piły łańcuchowej w celu uwolnienia produktu. Obciąć gałąź co najmniej 30 cm/12 cali od zakleszczonego produktu. Wykonać cięcie na zewnątrz od miejsca, w którym jest zakleszczony produkt.

Przegląd

Wstęp



OSTRZEŻENIE: Przed przystąpieniem do konserwacji produktu zapoznać się z rozdziałem dotyczącym bezpieczeństwa.

Plan konserwacji



OSTRZEŻENIE: Wyjąć akumulator przed przystąpieniem do konserwacji.

Poniżej znajduje się lista czynności konserwacyjnych, które należy wykonywać przy urządzeniu. Więcej informacji, patrz *Przegląd na stronie 53*.

Przegląd	Przed użytkowaniem	Co tydzień	Co miesiąc
Oczyścić zewnętrzne części urządzenia.	X		
Należy upewnić się, że manetka gazu i jej blokada działają prawidłowo.	X		

Przegląd	Przed użytkowaniem	Co tydzień	Co miesiąc
Oczyścić hamulec pilarki i upewnić się, że działa bezpiecznie. Sprawdzić, czy wychwytnik łańcucha nie jest uszkodzony. W razie potrzeby należy go wymienić.	X		
Obracać prowadnicę, aby zapewnić bardziej równomierne zużycie. Sprawdzić, czy otwór smarujący znajdujący się w prowadnicy nie jest zapchany. Oczyszczyć rowek prowadnicy.	X		
Upewnić się, że prowadnica i łańcuch pilarki mają wystarczającą ilość oleju.	X		
Sprawdzić łańcuch pilarki. Poszukać pęknięć i upewnić się, że łańcuch pilarki nie jest sztywny lub nienaturalnie zużyty. W razie potrzeby wymienić element na nowy.	X		
Naostrzyć łańcuch pilarki. Sprawdzić jego naprężenie i stan. Sprawdzić zębatkę napędową pod kątem zużycia i wymienić ją, jeśli to konieczne.	X		
Oczyszczyć wlot powietrza urządzenia.	X		
Upewnić się, że wszystkie nakrętki i śruby są prawidłowo dokręcone.	X		
Sprawdzić, czy klawiatura działa prawidłowo i czy nie jest uszkodzona.	X		
Pilnikiem usunąć zadziory z krawędzi prowadnicy.		X	
Sprawdzić połączenia pomiędzy akumulatorem a urządzeniem. Sprawdzić połączenie pomiędzy akumulatorem a ładowarką.			X
Opróżnić i oczyścić zbiornik oleju.			X
Za pomocą sprężonego powietrza delikatnie przedmuchać urządzenie i otwory chłodzenia akumulatora.			X

Konserwacja i kontrola zespołów zabezpieczających produktu

Sprawdzanie zabezpieczenia przed odbiciem

Zabezpieczenie przed odbiciem trzeba sprawdzać regularnie.

1. Upewnić się, że przednia osłona dłoni nie ma uszkodzeń, takich jak pęknięcia.

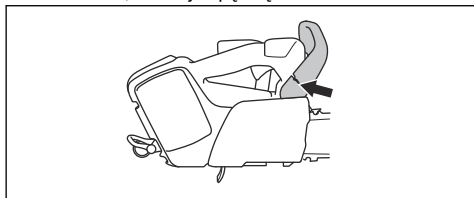

2. Upewnić się, że zabezpieczenie przed odbiciem do przodu porusza się swobodnie i czy jest bezpiecznie przymocowane do produktu.

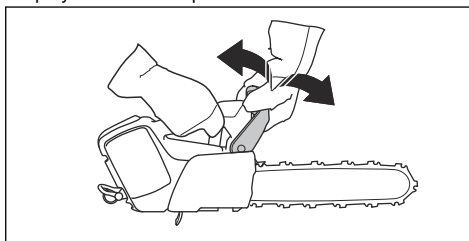

Sprawdzanie hamulca

1. Uruchomić produkt i upewnić się, że łańcuch pilarki nie dotyka podłoża ani innego obiektu. Instrukcje można znaleźć w *Uruchamianie produktu na stronie 49*.

2. Produkt należy trzymać mocno. Dłonie powinny dokładnie obejmować uchwyty.

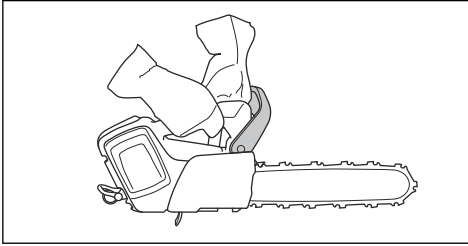

3. Użyć pełnej mocy i przesunąć lewy nadgarstek w lewo, aby aktywować hamulec łańcucha.
4. Dopilnować, aby łańcuch został prawidłowo zatrzymany.

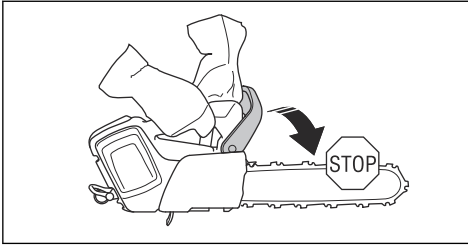

OSTRZEŻENIE: Nie zdejmować dłoni z uchwytu przedniego!

Sprawdzanie blokady manetki gazu

1. Upewnić się, że manetka gazu i jej blokada poruszają się płynnie, a sprężyny powrotne działają prawidłowo.

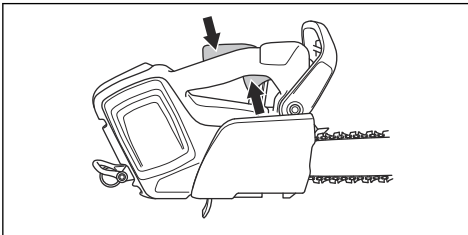

2. Popchnąć blokadę manetki gazu do przodu (A) i w dół (B). Docisnąć blokadę manetki gazu do uchwytu i upewnić się, czy po zwolnieniu powraca ona do pierwotnego położenia.

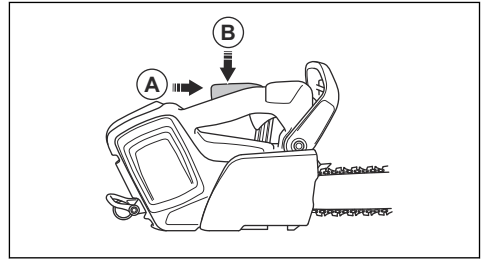

3. Sprawdzić, czy manetka gazu jest zablokowana w położeniu biegu jałowego podczas zwalniania blokady manetki gazu.

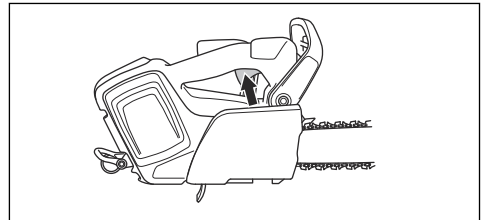

4. Włączyć produkt i ustawić na pełną moc.
5. Zwolnić manetkę gazu i upewnić się, że łańcuch zatrzymał się i pozostaje nieruchomy.



OSTRZEŻENIE: Jeśli łańcuch piłarki porusza się, gdy manetka gazu znajduje się w położeniu biegu jałowego, należy skontaktować się z przedstawicielem serwisu.

Sprawdzanie smarowania wychwytnika łańcucha

1. Upewnić się, że wychwytnik łańcucha nie jest uszkodzony.
2. Upewnić się, że wychwytnik łańcucha jest stabilny i zamocowany do korpusu produktu.

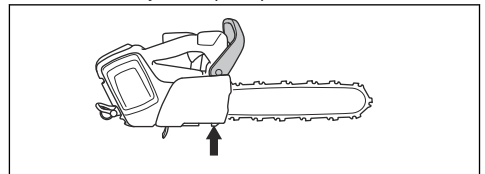

Sprawdzenie funkcji interfejsu użytkownika

1. Uruchomić produkt. Patrz *Uruchamianie produktu na stronie 49*.
2. Wcisnąć i przytrzymać przełącznik start/stop.

- Upewnić się, że produkt zatrzymał się, a zielona dioda LED zgasta.



Sprawdzanie akumulatora i uchwytu akumulatora

- Akumulator i uchwyt akumulatora należy czyścić miękką szczotką.
- Oczyszczyć szczeliny chłodzące i złącza baterii.

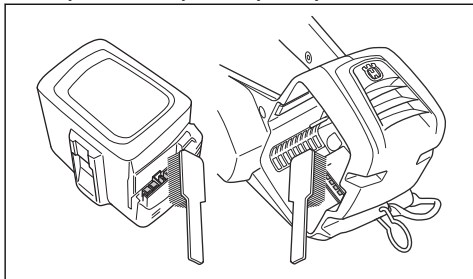

- Upewnić się, że akumulator nie jest pęknięty ani uszkodzony.

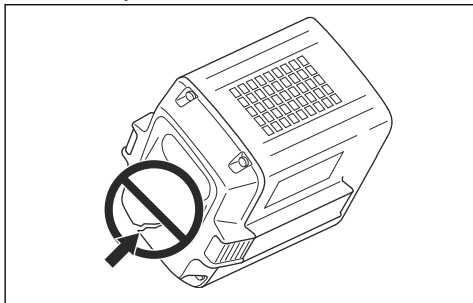

Sprawdzanie ładowarki akumulatora

- Upewnić się, że zasilacz akumulatora i przewód zasilający nie są uszkodzone. Poszukać pęknięć i innych uszkodzeń.

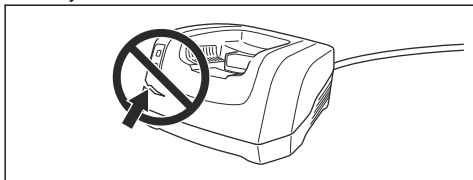

Czyszczenie układu chłodzenia

Układ chłodzenia utrzymuje niską temperaturę silnika. Na układ chłodzenia składają się wlot powietrza po lewej stronie urządzenia oraz wentylator na silniku.

- Układ chłodzenia należy czyścić szczotką raz na tydzień lub częściej, jeśli zachodzi taka potrzeba.

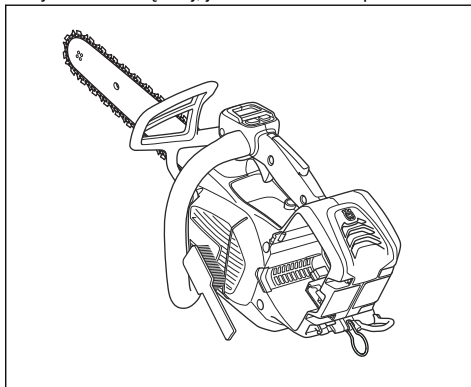

- Sprawdzić, czy system chłodzący nie jest zabrudzony lub zatkany.



UWAGA: Zanieczyszczony lub zatkany układ chłodzenia może spowodować przegrzanie się produktu. Może to doprowadzić do uszkodzenia produktu.

Ostrzenie łańcucha piły

Informacje na temat prowadnicy i łańcucha



OSTRZEŻENIE: W trakcie konserwacji łańcucha należy używać rękawic ochronnych. Łańcuch pilarki, który się nie porusza, może również spowodować obrażenia.

Wymienić zużyty lub uszkodzoną prowadnicę lub łańcuch na elementy zalecane przez Husqvarna. Jest to konieczne, aby zachować funkcje bezpieczeństwa produktu. Patrz *Akcesoria na stronie 64*, aby zapoznać się z listą zalecanych zamiennych prowadnic oraz łańcuchów.

- Długość prowadnicy, cale/cm. Informacje o długości prowadnicy można zazwyczaj znaleźć na jej tylnym końcu.

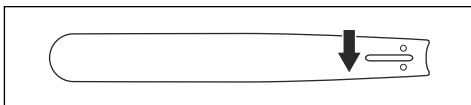

- Ilość zębów na zębatce końcówki prowadnicy (T).

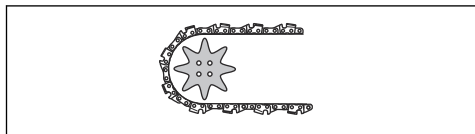

- Podziałka łańcucha, cale. Końcówka prowadnicy i zębatka napędowa łańcucha pilarki muszą być dostosowane do odległości między ogniwami prowadzącymi.

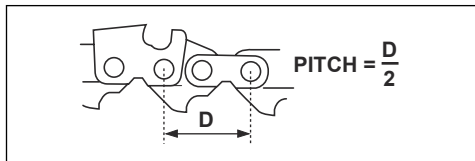

- Ilość ogniw prowadzących (szt.). Liczba ogniw prowadzących zależy od typu prowadnicy.

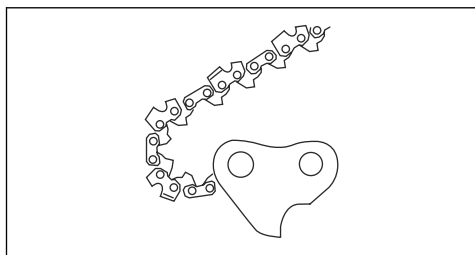

- Szerokość rowka prowadnicy, cale/mm. Szerokość rowka prowadnicy musi odpowiadać szerokości ogniw prowadzących.

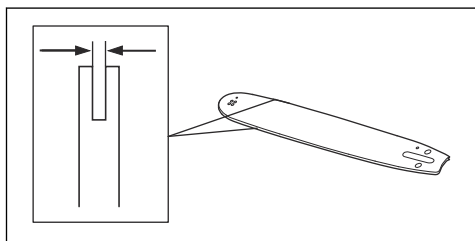

- Otwór smarujący łańcucha i otwór napinacza łańcucha. Prowadnica musi być dopasowana do urządzenia.

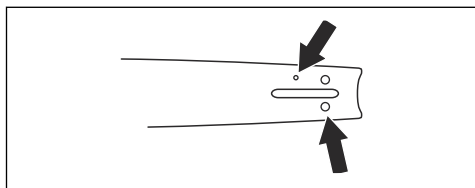

- Szerokość ogniwa prowadzącego, mm/cale.

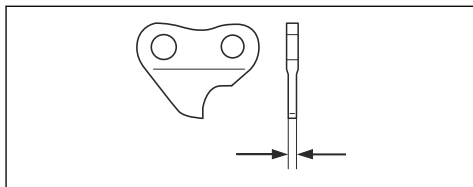

Informacje ogólne na temat ostrzenia zębów tnących

Nie używać stępienego łańcucha pilarki. Jeżeli łańcuch pilarki jest stępiony, potrzeba więcej siły do przepchnięcia prowadnicy przez drewno. Jeżeli łańcuch pilarki jest bardzo stępiony, będzie spod niego wylatywał pył zamiast trocin.

Ostry łańcuch łatwo wchodzi w drewno i wylatują spod niego duże i długie wióry.

Na część tnącą łańcucha pilarki, czyli ogniwo tnące, składa się ząb tnący (A) oraz ogranicznik zagłębienia (B). Różnica wysokości między tymi dwoma elementami określa głębokość cięcia (ustawienie ogranicznika zagłębienia).

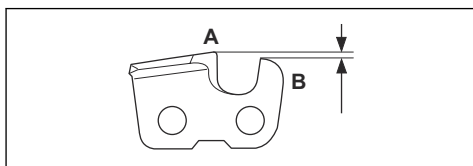

Podczas ostrzenia zębów tnących należy zwrócić uwagę na następujące kwestie:

- Kąt zaostrenia.

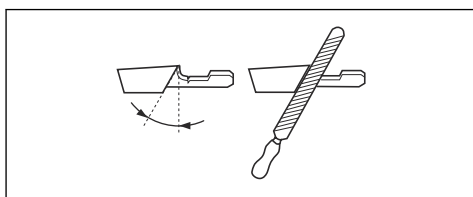

- Kąt ostrza.

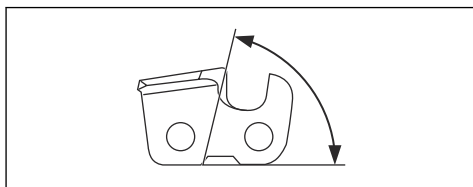

- Kąt pozycji pilnika (kąt czołowy)

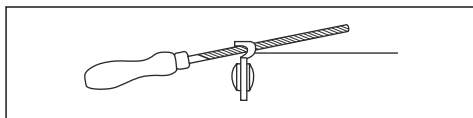

- Średnica pilnika okrągłego

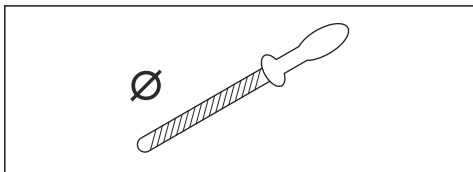

Trudno jest poprawnie naostrzyć łańcuch tnący bez odpowiedniego sprzętu. Używać zalecanego prowadnika pilnika Husqvarna. Pomoże to utrzymać maksymalną wydajność cięcia i zminimalizuje ryzyko odbicia.



OSTRZEŻENIE: Siła odbicia zwiększa się znacząco w przypadku postępowania niezgodnego z instrukcjami ostrzenia.

Uwaga: Patrz *Akcesoria na stronie 64*, aby uzyskać informacje na temat ostrzenia łańcucha pilarki.

Ostrzenie zębów tnących

1. Użyć pilnika okrągłego i prowadnika pilnika, aby naostrzyć ząb tnący.

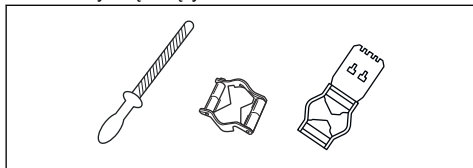

Uwaga: Patrz *Akcesoria na stronie 64*, aby uzyskać informacje na temat zalecanego pilnika i prowadnika dla danego łańcucha pilarki przez firmę Husqvarna.

2. Ustawić prawidłowo prowadnik pilnika względem przecinarki. Zapoznać się z instrukcją dostarczoną wraz z prowadnikiem pilnika.
3. Przesuwać pilnik od wewnętrznej strony zębów tnących na zewnątrz. Zmniejszyć nacisk przy ruchu „do siebie”.

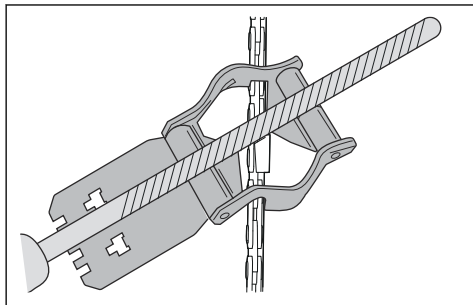

4. Usunąć materiał z jednej strony wszystkich zębów tnących.
5. Obrócić urządzenie i usunąć spilotowany materiał z drugiej strony.
6. Sprawdzić, czy wszystkie zęby tnące są tej samej długości.

Ogólne informacje dotyczące ustawień ogranicznika zagłębienia

Ustawienie ogranicznika zagłębienia (C) zmniejsza się podczas ostrzenia zęba tnącego (A). Aby zachować maksymalną wydajność cięcia, należy usunąć spilotowany materiał z ogranicznika zagłębienia (B) w celu uzyskania zalecanego ustawienia. Patrz *Akcesoria na stronie 64*, aby uzyskać instrukcje prawidłowego ustawienia ogranicznika zagłębienia łańcucha pilarki.

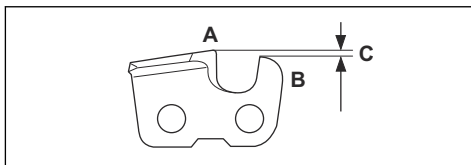

OSTRZEŻENIE: Zbyt duża szczelina ogranicznika zagłębienia zwiększa ryzyko odbić!

Regulacja ustawienia ogranicznika zagłębienia

Przed regulacją ogranicznika zagłębienia lub ostrzeniem zębów tnących, patrz *Ostrzenie zębów tnących na stronie 58w* celu uzyskania instrukcji. Zalecamy regulację ogranicznika zagłębienia co trzy użycia przy okazji ostrzenia zębów tnących.

Zalecamy używanie naszego prowadnika pilnika z szablonem do ograniczników, by zapewnić prawidłowy wymiar szczeliny łańcucha i prawidłowy kąt ogranicznika.

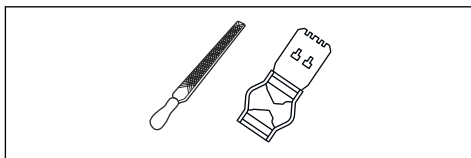

1. Aby wyregulować ogranicznik zagłębienia, należy użyć płaskiego pilnika i szablonu do ograniczników zagłębienia. Należy korzystać wyłącznie z ogranicznika zagłębienia Husqvarna z szablonem do ograniczników, by zapewnić prawidłowy wymiar szczeliny łańcucha i prawidłowy kąt ogranicznika.
2. Umieścić szablon na łańcuchu.

Uwaga: Patrz zestaw szablonu ogranicznika zagłębienia, aby uzyskać więcej informacji na temat korzystania z narzędzia.

3. Użyć płaskiego pilnika, aby usunąć część ogranicznika zagłębienia, wystającą przez szablon do ograniczników zagłębienia.

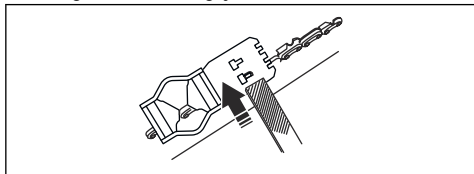

Regulacja napięcia łańcucha piły



OSTRZEŻENIE: Nieprawidłowe napięcie łańcucha piły może doprowadzić do jego obluźnienia na prowadnicy, co grozi odniesieniem poważnych obrażeń lub śmiercią.

Podczas używania piły jej łańcuch się wydłuża. Należy regulować napięcie łańcucha piły.

1. Poluzować nakrętkę prowadnicy mocującą trzpień napinacza łańcucha i hamulec łańcucha. Użyć klucza płasko-oczkowego.

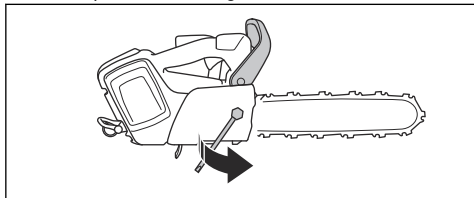

2. Unieść przednią część prowadnicy i obracać śrubę napinacza. Użyć klucza płasko-oczkowego.
3. Naprężyć łańcuch pilarki, aż będzie ściśle przylegał do prowadnicy.

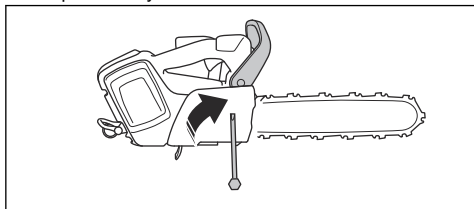

4. Dokręcić nakrętkę prowadnicy za pomocą klucza płasko-oczkowego, jednocześnie unosząc przednią część prowadnicy.

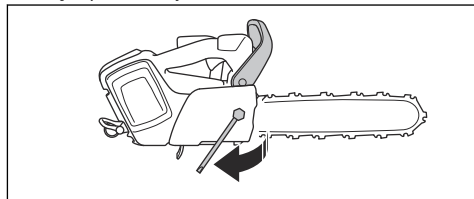

5. Sprawdzić, czy można łatwo przesunąć rękę łańcuch po prowadnicy i czy ściśle do niej przylega.

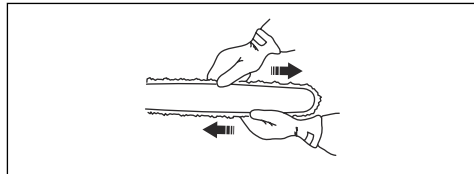

Uwaga: Informacje dotyczące położenia śruby regulującej napięcie piły łańcuchowej znajdują się w części *Przegląd produktu na stronie 35*.

Sprawdzanie smarowania łańcucha pilarki

Smarowanie łańcucha pilarki należy sprawdzać co trzecie ładowanie akumulatora.

1. Uruchomić urządzenie i pozwolić mu pracować na pełnych obrotach. Trzymać prowadnicę około 20 cm (8 cali) nad jasną powierzchnią.
2. Jeśli smarowanie łańcucha jest odpowiednie, po minucie na powierzchni widoczna będzie wyraźna smuga oleju.

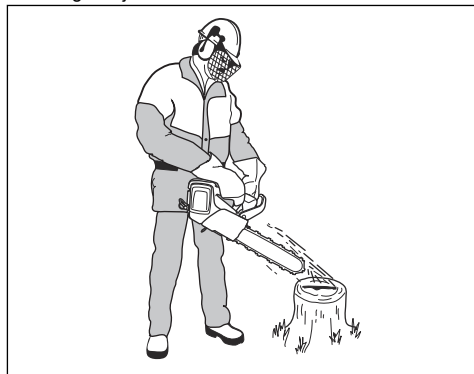

3. Jeśli smarowanie łańcucha nie jest odpowiednie, wykonać następujące czynności kontrolne.

- a) Sprawdzić kanał olejowy prowadnicy, aby upewnić się, że nie jest zatkany. W razie potrzeby oczyścić go.

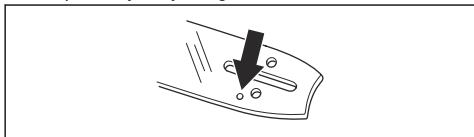

- b) Sprawdzić, czy rowek na krawędzi prowadnicy jest czysty. W razie potrzeby oczyścić go.

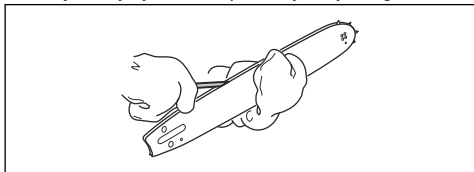

- c) Sprawdzić, czy zębata końcówki prowadnicy łatwo obraca się i czy otwór smarujący nie jest zatkany. W razie potrzeby oczyścić go i nasmarować końcówkę.

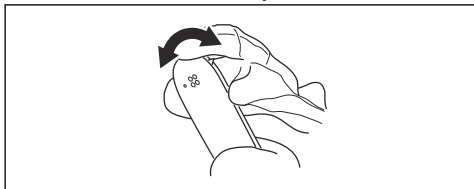

4. Jeśli smarowanie łańcucha pilarki nie zadziała po wykonaniu powyższych czynności, należy skontaktować się z punktem serwisowym.

Sprawdzanie zębataki napędowej łańcucha

- Należy sprawdzić zębatakę napędową łańcucha pod kątem zużycia. W razie potrzeby wymienić zębatakę napędową łańcucha.
- Zębatakę napędową łańcucha należy wymienić przy każdej wymianie łańcucha pilarki. Wklęsła strona dużych podkładek (A) musi być skierowana w stronę zębataki napędowej (B).

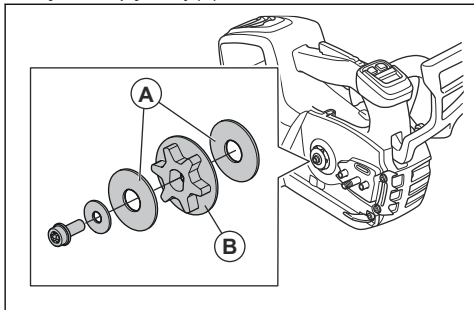

Kontrola osprzętu tnącego

1. Upewnić się, że nie ma pęknięć w nitach i łączach, oraz że żadne nitki nie są poluzowane. W razie potrzeby wymienić.

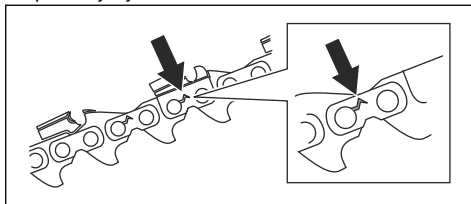

2. Upewnić się, że łańcuch łatwo się zgina. Wymienić łańcuch, jeśli jest sztywny.
3. Porównać łańcuch pilarki z nowym łańcuchem, aby sprawdzić, czy nitki i ogniwa nie są zużyte.
4. Wymienić łańcuch piły, gdy najdłuższa część zęba tnącego jest krótsza niż 4 mm/0,16 cala. Wymienić łańcuch piły w przypadku pęknięcia zębów tnących.

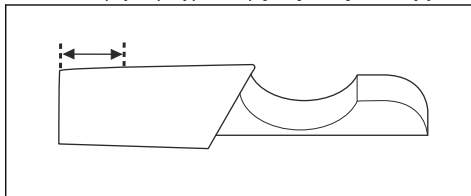

Sprawdzanie prowadnicy

1. Upewnić się, że kanał oleju nie jest zablokowany. Oczyścić, jeśli jest to konieczne.

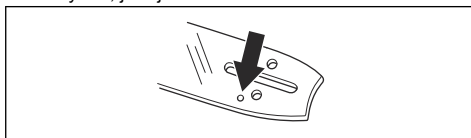

2. Sprawdzić, czy na krawędziach prowadnicy nie ma zadziorów. Usunąć zadziory przy użyciu pilnika.

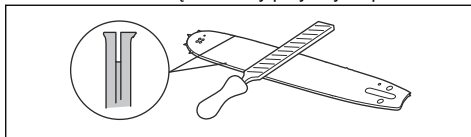

3. Oczyścić rowek w prowadnicy.

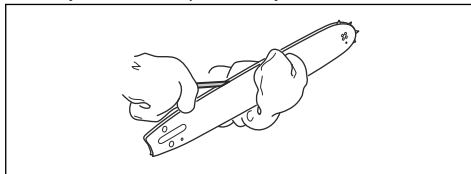

4. Sprawdzić rowek w prowadnicy pod kątem zużycia. W razie potrzeby wymienić prowadnicę.

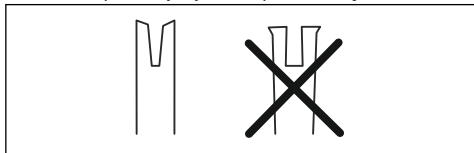

5. Sprawdzić, czy końcówka prowadnicy nie jest nierówna lub bardzo zużyta.

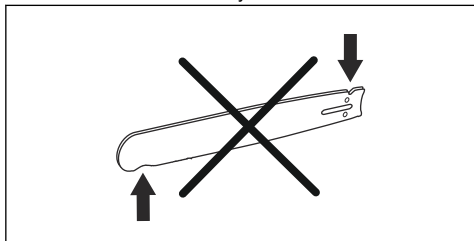

6. Sprawdzić, czy zębátka końcówki prowadnicy łatwo obraca się i czy otwór smarujący nie jest zatkany. W razie potrzeby oczyścić i nasmarować.

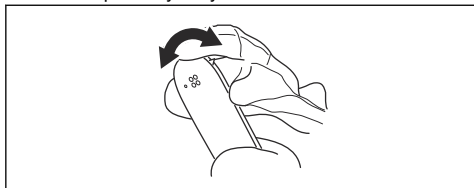

7. Codziennie obracać prowadnicę, aby przedłużyć okres jej żywotności.

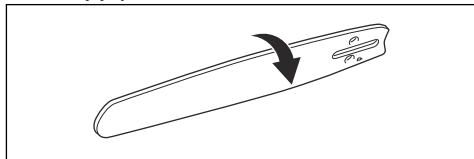

Regulacja przepływu oleju do smarowania łańcucha



OSTRZEŻENIE: Przed przystąpieniem do regulacji pompy oleju należy wyłączyć silnik.

- Obrócić śrubę regulacyjną pompy olejowej. Użyć śrubokrętu lub klucza dwustronnego.

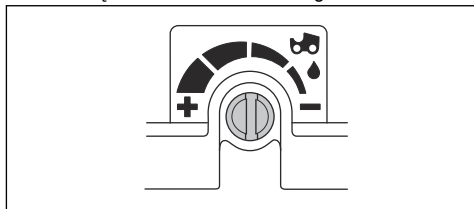

- Aby zwiększyć przepływ oleju, należy obrócić śrubę regulacyjną w lewo.
- Aby zmniejszyć przepływ oleju, należy obrócić śrubę regulacyjną w prawo.

Rozwiązywanie problemów

Interfejs użytkownika

Ekran LED	Możliwe usterki	Możliwe rozwiązanie
Kontrolka ostrzegawcza miga.	Hamulec piły łańcuchowej włączony.	Zwolnić hamulec łańcucha.
	Odchylenia temperatury.	Pozwolić, aby urządzenie ostygło.
	Przeciążenie. Łańcuch nie porusza się.	Zwolnić łańcuch pilarki.
	Należy jednocześnie nacisnąć manetkę gazu i przycisk START/STOP.	Aby uruchomić produkt, należy zwolnić manetkę gazu.

Ekran LED	Możliwe usterki	Możliwe rozwiązanie
Miga zielona dioda LED aktywacji.	Niskie napięcie akumulatora.	Naładować akumulator.
Kontrolka ostrzegawcza świeci się.	Oddać do serwisu.	Należy zwrócić się do punktu serwisowego.

Transport, przechowywanie i utylizacja

Transport i przechowywanie

- Dołączone akumulatory litowo-jonowe są zgodne z przepisami dotyczącymi towarów niebezpiecznych.
- Należy przestrzegać specjalnych zaleceń podanych na opakowaniu i etykietach, dotyczących transportu komercyjnego, w tym także usług transportowych świadczonych przez strony trzecie i spedytorów.
- Przed wysłaniem produktu należy porozmawiać z osobą przeszkoloną w zakresie materiałów niebezpiecznych. Przestrzegać wszystkich przepisów krajowych, które mają zastosowanie.
- Podczas umieszczania akumulatora w opakowaniu zabezpieczyć otwarte zaciski taśmą. Zapakować akumulator w taki sposób, aby ściśle przylegał do opakowania, co zapobiegnie jego przemieszczaniu.
- Wyjmować akumulator na czas przechowywania lub transportu.
- Przechowywać akumulator i ładowarkę w miejscu suchym i wolnym od wilgoci oraz nienarażonym na mróz.
- Nie przechowywać akumulatora w miejscu, gdzie może występować prąd statyczny. Nie przechowywać akumulatora w metalowym pojemniku.
- Przechowywać akumulator w miejscu, w którym temperatura wynosi od 5°C do 25°C, z dala od bezpośredniego działania promieni słonecznych.
- Przechowywać ładowarkę w miejscu, w którym temperatura wynosi od 5°C/41°F do 45°C/113°F, z dala od bezpośredniego działania promieni słonecznych.
- Ładowarkę należy użytkować w zakresie temperatur od 5°C do 40°C.
- Naładować akumulator od 30% do 50% przed dłuższym okresem jego przechowywania.

- Przechowywać ładowarkę w zamkniętym i suchym miejscu.
- Przechowywać akumulator z dala od ładowarki. Nie wolno pozwalać dzieciom ani innym osobom postronnym na dotykaniu sprzętu. Przechowywać sprzęt w miejscu, które można zamknąć.
- Przed odstawieniem urządzenia na dłuższe przechowywanie należy je wyczyścić oraz przeprowadzić pełny przegląd.
- Użyć osłony transportowej na produkcie, aby zapobiec obrażeniom lub uszkodzeniu urządzenia podczas transportu i przechowywania.
- Przymocować bezpiecznie produkt podczas transportu.

Usuwanie akumulatora, ładowarki i produktu

Poniższy symbol oznacza, że produkt nie stanowi odpadu gospodarczego. Należy poddawać je recyklingowi w zatwierdzonym punkcie zbiórki sprzętu elektrycznego i elektronicznego. Pomaga to chronić środowisko i ludzi.

W celu uzyskania dodatkowych informacji należy skonsultować się z władzami lokalnymi, przedsiębiorstwem gospodarki komunalnej albo punktem sprzedaży.



Uwaga: symbol widoczny jest na urządzeniu lub opakowaniu produktu.

Dane techniczne

Dane techniczne

	T540i XP	T540i XPG
Silnik		
Typ	BLDC (bezszcotkowy) 36 V	BLDC (bezszcotkowy) 36 V
Zalety		
Tryb oszczędności energii	savE	savE
Układ smarowania		
Typ pompy olejowej	Regulowana	Regulowana
Pojemność zbiornika paliwa, l/cm ³	0,18/180	0,18/180
Waga		
Pilarka bez akumulatora, prowadnicy, łańcucha i z pustym zbiornikiem oleju do smarowania łańcucha, kg	2,5	2,6
Poziom ochrony przed wodą		
IPX4	Tak	Tak
Poziom hałasu ⁵		
Zmierzony poziom mocy akustycznej, w dB(A)	101	101
Poziom głośności, gwarantowana moc akustyczna L _{WA} dB(A)	103	103
Poziomy głośności ⁶		
Równoważny poziom ciśnienia akustycznego przy uchu operatora, dB(A)	92	92
Poziomy drgań ⁷		
Uchwyt przedni, m/s ²	2,2	2,2
Uchwyt tylny, m/s ²	4,3	4,3

⁵ Emisję hałasu do otoczenia zmierzono jako moc akustyczną (L_{WA}), zgodnie z dyrektywą Rady 2000/14/WE.

⁶ Równoważny poziom ciśnienia akustycznego, zgodny z ISO 22868:2011, obliczany jest jako całkowita, czasowo wyważona energia dla różnych poziomów dźwięku w różnych warunkach pracy. Typowe rozproszenie statystyczne dla równoważnego poziomu ciśnienia akustycznego to odchylenie standardowe o wartości 1 dB (A).

⁷ Poziom wibracji zgodnie z normą EN 62841-4-1. Odnotowane dane dla poziomu wibracji mają typowe rozproszenie statystyczne (odchylenie standardowe) w wysokości 1 m/s². Deklarowane dane z pomiarów drgań w przypadku, gdy maszyna wyposażona jest w prowadnicę o zalecanej długości oraz w zalecany typ łańcucha. Jeśli maszyna wyposażona jest w prowadnicę o innej długości, poziom wibracji może się wahać w granicach ± 1,5 m/s².

	T540i XP	T540i XPG
Równoważny poziom drgań⁸		
Uchwyt przedni, m/s ²	2,1	2,1
Uchwyt tylny, m/s ²	3,5	3,5
Łańcuch pilarki/prowadnica		
Zalecana dł. prowadnicy, cale/cm	12-16 / 30-40	12-16 / 30-40
Użytkowa dł. prowadnicy, cale/cm	11-15 / 28-38	11-15 / 28-38
Typ zębaki napędowej/liczba zębów	m0,325"/7 (SP21G), 1/4"/8 (H00)	m0,325"/7 (SP21G), 1/4"/8 (H00)
Maksymalna prędkość łańcucha / (savE), m/s	24 (18)	24 (18)
Dane częstotliwości radiowej dla Bluetooth®		
Zakres częstotliwości, GHz	2,4-2,4835	2,4-2,4835
Moc wyjściowa, maks. dBm 0	0	0

Akcesoria

Kombinacje prowadnicy i łańcucha

Poniższe osprzęty tnące zatwierdzone są dla modelu Husqvarna T540i XP.



OSTRZEŻENIE: W przypadku korzystania z łańcucha pilarki SP11G należy używać akumulatora BLI200X.

Prowadnica				Łańcuch pilarki		
Długość, cale	Podziałka łańcucha pilarki, cale	Szerokość rowka, mm	Maks. liczba zębów na zębatce	Typ	Długość, ogniw prowadząca (liczba)	Przeciwdrociowy
12	0,325 mini	1,1	8T	Husqvarna SP21G	51	Tak
14					59	
16					64	
12	1/4"	1,3	Carving	Husqvarna H00	68	Nie
10"	1/4" mini	1,1	8T	SP11G	60	
12"					68	







Sprzęt do ostrzenia i kąty ostrzenia

Prawidłowe kąty ostrzenia można ustalić za pomocą prowadnika pilnika Husqvarna. W celu naostrzenia łańcucha tnącego zaleca się stosowanie wyłącznie

prowadnika pilnika firmy Husqvarna. Numery części podano w poniższej tabeli.

⁸ Równoważny poziom drgań został zmierzony i obliczony jak dla pilarek zasilanych silnikami spalinowymi. Liczby te podane są w celu porównania danych dotyczących drgań niezależnie od rodzaju silnika zgodnie z normą ISO 22867:2011.

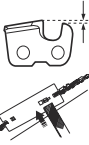
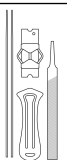
W przypadku wątpliwości, jaki łańcuch jest założony na posiadanym urządzeniu, należy zwrócić się do punktu serwisowego.

							
SP21G	5/32 cala / 4,0 mm	60°	30°	0°	0,025 cala / 0,65 mm	595 00 46-01	595 00 47-01
H00	5/32 cala / 4,0 mm	85°	30°	10°	0,025 cala / 0,65 mm	580 68 75-01	580 68 74-01
SP11G	9/64 cala / 3,5 mm	60°	30°	0°	0,016 cala / 0,4 mm	529 93 71-01	529 93 71-01

Akumulatory zatwierdzone dla produktu

Uwaga: W celu uzyskania maksymalnej wydajności osprzętu tnącego firma Husqvarna zaleca korzystanie z jednego z zatwierdzonych akumulatorów

wymienionych poniżej. Możliwe jest użycie innych akumulatorów, ale wtedy wydajność osprzętu tnącego spada.

Akumulator	BLi200X	BLi300	40-B220X	40-B330X
Typ	Litowo-jonowy	Litowo-jonowy	Litowo-jonowy	Litowo-jonowy
Pojemność akumulatora, Ah	5,2	9,4	6,0	9,0
Napięcie znamionowe, V	36	36	36	36
Masa, kg	1,4	2,0	1,4	2,0

Zatwierdzone ładowarki

Ładowarka	QC500
Napięcie wejściowe, V	100-240
Częstotliwość, Hz	50-60
Moc, W	500

Deklaracja zgodności

Deklaracja zgodności UE

Firma **Husqvarna AB**, SE-561 82 Huskvarna,
Szwecja, tel.: +46-36-146500, deklarujemy z pełną
odpowiedzialnością, że produkt:

Opis	Bezprzewodowa pilarka akumulatorowa
Marka	Husqvarna
Typ/model	T540i XP, T540i XPG
Identyfikacja	Numery seryjne z roku 2023 i nowsze

spełnia wszystkie wymagania określone w odpowiednich
dyrektywach i przepisach UE:

Przepis	Opis
2006/42/WE	„w sprawie maszyn”
2014/53/UE	„dotycząca sprzętu radiowego”
2014/30/UE	„dotycząca kompatybilności elektromagnetycznej”
2011/65/UE	„dotycząca ograniczenia użycia niektórych substancji niebezpiecznych w sprzęcie elektrycznym i elektronicznym”
2000/14/WE	„dotycząca emisji hałasu do środowiska”

oraz został zaprojektowany zgodnie z następującymi
normami i specyfikacjami technicznymi: IEC
62841-1:2014, EN ISO 11681-2:2011/A1:2017, EN
61000-6-1:2007, EN 61000-6-3:2007+A1:2011, EN IEC
63000:2018.

W przypadku produktów wykorzystujących technologię
Bluetooth® również: ETSI EN 301 489-1 v.2.1.1, ETSI
EN 301 489-17 v.3.1, EN 300 328 v.2.2.2.

Numery certyfikatu: 0404/20/2544, 01/162/004.

Jednostka notyfikowana: 0404, SMP, Svensk
Maskinprovning AB, Box 4053, SE-904 03, Umeå,
Szwecja przeprowadziła badanie typu WE zgodnie
z wymogami określonymi w dyrektywie maszynowej
(2006/42/WE) artykuł 12, klauzula 3b.

SMP, Svensk Maskinprovning AB zweryfikował
także zgodność z załącznikiem V dyrektywy Rady
2000/14/WE.

Informacje dotyczące emisji hałasu, patrz *Dane
techniczne na stronie 63.*

Huskvarna, 2023-09-15

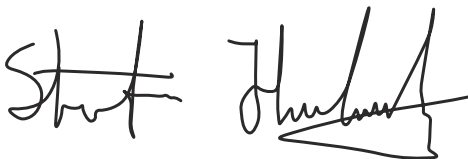

Stefan Holmberg, Dyrektor ds. badań i rozwoju,
Zarządanie technologią, Husqvarna AB.

Osoba odpowiedzialna za dokumentację techniczną.



Zarejestrowane znaki handlowe

Nazwa handlowa *Bluetooth®* i logo są zastrzeżonymi
nazwami towarowymi stanowiącymi własność *Bluetooth
S/G, inc.* Każde wykorzystanie takich znaków przez
Husqvarna odbywa się w ramach umowy licencyjnej.

Obsah

Úvod.....	67	Preprava, skladovanie a likvidácia.....	92
Bezpečnosť.....	69	Technické údaje.....	93
Montáž.....	77	Príslušenstvo.....	94
Prevádzka.....	79	Vyhľadanie o zhode.....	97
Údržba.....	84	Registrované ochranné známky.....	97
Riešenie problémov.....	92		

Úvod

Plánované použitie

Tento výrobok je určený na profesionálnu údržbu stromov, ako je orezávanie a rezanie stromov na časti.

Poznámka: Používanie tohto výrobku môže byť obmedzené vnútroštátnymi predpismi.

Popis výrobku

Tento výrobok je model reťazovej píly s elektrickým motorom.

Neustále pracujeme na tom, aby sme zabezpečili vyššiu bezpečnosť a efektívnosť počas prevádzky. Ak potrebujete ďalšie informácie, obráťte sa na servisného predajcu.

Prehľad výrobku

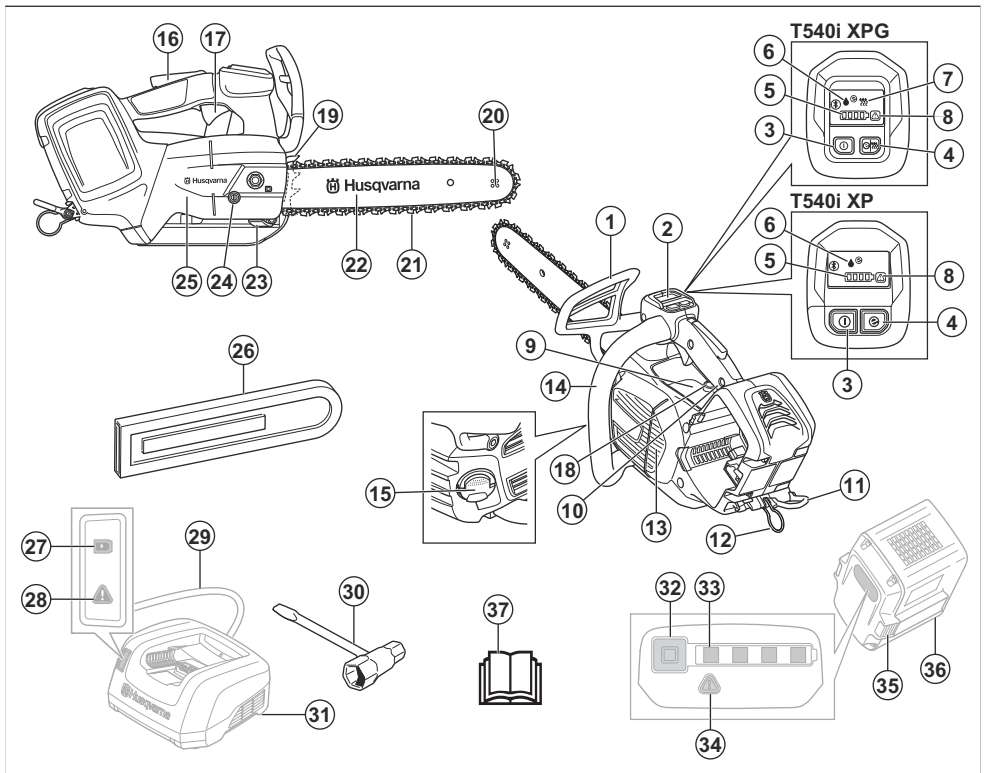

1. Predný ochranný kryt rukoväti a reťazová brzda

2. Používateľské rozhranie

3. Štartovacie/vypinacie tlačidlo
4. Tlačidlo SavE
5. Indikátor batérie
6. Indikátor hladiny oleja
7. Indikátor vyhrievania rukoväti
8. Výstražný indikátor
9. Typový a výstražný štítok
10. Horná rukoväť
11. Oko na pás
12. Oko na lano
13. Kryt ventilátora
14. Predná rukoväť
15. Nádrž na olej na mazanie reťaze
16. Blokovanie páčky vypínača
17. Spúšťač
18. Skrutka na nastavenie oleja
19. Opierka rezania
20. Ozubené koliesko lišty
21. Reťaz pily
22. Vodiaca lišta
23. Zachytávač reťaze
24. Skrutka na napínanie reťaze
25. Kryt hnacieho kolieska
26. Kryt vodiacej lišty
27. Indikátor stavu nabitia
28. Výstražný indikátor
29. Napájací kábel
30. Kombinovaný kľúč
31. Nabíjačka batérie (príslušenstvo)
32. Tlačidlo, stav batérie
33. Stav batérie
34. Výstražný indikátor
35. Tlačidlo uvoľnenia batérie
36. Batéria (príslušenstvo)
37. Návod na obsluhu

Symbody na výrobku



Nebezpečenstvo vážneho poranenia alebo usmrtenia obsluhy alebo iných osôb. Postupujte opatrne a používajte výrobok správnym spôsobom. Skôr než začnete výrobok používať, pozorne si prečítajte návod na obsluhu, aby ste porozumeli pokynom.



Používajte schválenú ochrannú prilbu, chrániče sluchu a chrániče očí.



Tento výrobok je v súlade s príslušnými smernicami EÚ.

**UK
CA**

Tento výrobok je v súlade s príslušnými právnymi predpismi Spojeného kráľovstva.



Označenie emisií hluku do životného prostredia podľa smerníc a nariadení EÚ a Spojeného kráľovstva (vrátane legislatívy Nového Južného Walesu). Garantovaná hladina akustického výkonu produktu je uvedená v *Vyhlasenie o zhode na strane 97* a na štítku.



Používajte schválenú ochranu na chodidlá, nohy, ruky a ramená.



Počas obsluhy držte výrobok oboma rukami.



Varovanie! Keď sa špička vodiacej lišty dotkne predmetu, môže dôjsť k spätnému nárazu. Spôsobí to odhodnenie vodiacej lišty smerom k obsluhujúcemu pracovníkovi. Nebezpečenstvo vážneho poranenia alebo usmrtenia.



Brzda reťaze, aktivovaná (vpravo). Brzda reťaze, deaktivovaná (vľavo).



Označenie smeru pohybu reťaze.



Maximálna dĺžka vodiacej lišty.



Olej na mazanie reťaze.



Menovité napätie, V.



Jednosmerný prúd.

IPX4

S ochranou proti špliechajúcej vode.



Označenia týkajúce sa ochrany životného prostredia. Výrobok alebo jeho obal nepredstavuje komunálny odpad. Recyklujte ho v schválenom zariadení na likvidáciu elektrických a elektronických zariadení.

pracovníkovi. Nebezpečenstvo vážneho poranenia alebo usmrtenia.

Symbole na batérii a/alebo na nabíjačke batérií



Ak výrobok disponuje technológiou bezdrôtovej komunikácie *Bluetooth®*. Na štítku s názvom výrobku bude uvedený symbol Bluetooth®. V časti *Bluetooth® bezdrôtová technológia na strane 79*.



Túto pílu by mali používať iba osoby, ktoré sú špeciálne školené v starostlivosti o stromy. Prečítajte si návod na obsluhu!

yyyyywwxxxxx

Výkonový štítok alebo laserová tlač zobrazuje výrobné číslo. **yyyy** je rok výroby a **ww** je týždeň výroby.



Tento výrobok recyklujte v recyklačnej stanici určenej pre elektrické a elektronické zariadenia. (Uplatňuje sa iba na Európu)



Transformátor odolný voči poruchám.



Nabíjačku batérie používajte a skladujte len v interiéri.



Dvojité izolácia.

Poznámka: Ostatné symboly/emblémy na výrobku odkazujú na zvláštne požiadavky certifikácie pre určité trhy.

Symbol v návode

Nasledujúci symbol sa používa len na obrázkoch v návode na použitie.



Varovanie! Keď sa špička vodiacej lišty dotkne predmetu, môže dôjsť k spätnému nárazu. Spôsobí to odhodnenie vodiacej lišty smerom k obsluhujúcemu

Poškodenie výrobku

Nie sme zodpovední za škody na našom výrobku v prípade:

- nesprávne vykonanej opravy výrobku,
- opravy výrobku, pri ktorej neboli použité diely od výrobcu alebo diely schválené výrobcom,
- používania príslušenstva od iného výrobcu alebo príslušenstva, ktoré nie je schválené výrobcom,
- opravy výrobku, ktoré neboli vykonané v schválenom servisnom stredisku alebo schválenými kompetentnými osobami.

Bezpečnosť

Bezpečnostné definície

Výstrahy, upozornenia a poznámky slúžia na zdôraznenie mimoriadne dôležitých častí návodu.



VÝSTRAHA: Používa sa, ak pre obsluhu alebo osoby v okolí existuje nebezpečenstvo poranenia alebo smrti v prípade nedodržania pokynov v návode.



VAROVANIE: Používa sa, ak hrozí nebezpečenstvo poškodenia produktu, iných materiálov alebo okolitej oblasti v prípade nedodržania pokynov v návode.

Poznámka: Používa sa na poskytnutie informácií nad rámec nevyhnutných informácií v danej situácii.

Všeobecné bezpečnostné upozornenia k stroju



VÝSTRAHA: Prečítajte si všetky bezpečnostné upozornenia a pokyny a pozrite si ilustrácie a uvedené špecifikácie tohto stroja. Nedodržanie všetkých nižšie uvedených pokynov môže spôsobiť zásah elektrickým prúdom, požiar alebo ťažké zranenia.

- **Uchovajte si všetky upozornenia a pokyny pre budúce použitie.** Výraz „stroj“ použitý v upozorneniach označuje stroj napájaný z elektrickej siete (s káblom) alebo z akumulátora (bez kábla).
- **Zabráňte neúmyselnému spusteniu zariadenia. Pred pripojením k elektrickej sieti alebo akumulátoru overte zdvihnutím alebo prenesením nástroja, či je vypínač vo vypnutej polohe.** Pokiaľ máte pri prenášaní strojov prst na spínači alebo pokiaľ sú stroje v zapnutom stave pripojené na zdroj prúdu, môže dôjsť k úrazom.

Bezpečnosť na pracovisku

- **Pracovisko udržiavajte v čistote a dobre osvetlené.** Neporiadok aj tmavé osvetlenie vedú k nehodám.
- **Stroje nepoužívajte vo výbušnom prostredí, napríklad v prítomnosti horľavých kvapalín, plynov alebo prachu.** Stroje vytvárajú iskry, ktoré môžu vznietiť prach alebo výpary.
- **Nedovoľte, aby sa v blízkosti práce so strojom zdržiavali deti alebo iné osoby.** Rušivé podnety môžu spôsobiť stratu kontroly.
- **Predtým, ako stroj zapnete, odstráňte z neho nastavovací kľúč alebo kľúč na matice.** Nástroje alebo kľúče, ktoré sa nachádzajú v rotujúcich častiach stroja, môžu spôsobiť úraz.
- **Nenaťahujte sa príliš ďaleko. Vždy si udržiavajte rovnováhu a správny postoj.** Tým môžete stroj v neočakávaných situáciách lepšie kontrolovať.
- **Vhodne sa oblečte. Nenoste voľné oblečenie alebo šperky. Udržujte svoje vlasy a oblečenie mimo dosahu pohyblivých častí.** Voľné oblečenie, šperky alebo dlhé vlasy sa môžu zachytiť v pohyblivých častiach.
- **Ak je možné pripojiť zariadenia na odsávanie a zber prachu, overte, či sú tieto zariadenia pripojené a či sa správne používajú.** Používanie zberača prachu môže obmedziť nebezpečenstvá týkajúce sa prachu.
- **Nedovoľte, aby vás skúsenosti získané častým používaním nástrojov uspokojili, a ignorovali by ste bezpečnostné pravidlá pri používaní nástroja.** Nepozorné konanie môže v zlomku sekundy viesť k ťažkým poraneniam.

Elektrická bezpečnosť

- **Zástrčky stroja musia byť vhodné na pripojenie do zásuvky.** Nikdy a žiadnym spôsobom nemodifikujte elektrickú zástrčku. Pri uzemnených strojoch nepoužívajte žiadne adaptérové zástrčky. Nemoďifikované zástrčky a vhodné zásuvky znižujú riziko úrazu elektrickým prúdom.
- **Zabráňte telesnému kontaktu s uzemnenými plochami, napríklad s potrubím, radiátormi, sporákmi a chladničkami.** Ak je vaše telo uzemnené, riziko úrazu elektrickým prúdom je zvýšené.
- **Stroje nevystavujte pôsobeniu dažďa ani vlhkosti.** Vniknutie vody do stroja zvyšuje riziko zásahu elektrickým prúdom.
- **Nepoužívajte kábel nesprávnym spôsobom.** Kábel nikdy nepoužívajte na prenášanie, ťahanie ani odpájanie stroja. Kábel chráňte pred teplom, olejom, ostrými hranami alebo pohyblivými časťami. Poškodené alebo zamotané káble zvyšujú riziko úrazu elektrickým prúdom.
- **Pokiaľ pracujete so strojom vonku, používajte len taký predlžovací kábel, ktorý je určený pre exteriér.** Používanie kábla určeného do vonkajšieho prostredia znižuje riziko zásahu elektrickým prúdom.
- **Pokiaľ sa nemôžete vyhnúť prevádzke stroja vo vlhkom prostredí, použite zásuvku s prúdovým chráničom.** Použitie prúdového chrániča znižuje riziko úrazu elektrickým prúdom.

Osobná bezpečnosť

- **Pracujte obozretné, dávajte pozor a pri používaní stroja postupujte rozumne.** Stroj nepoužívajte, ak ste unavení alebo pod vplyvom drog, alkoholu alebo liekov. Chvilka nepozornosti pri používaní strojov môže viesť k vážnemu zraneniu.
- **Používajte osobné ochranné pomôcky. Vždy noste ochranné prostriedky očí.** Používanie osobných ochranných prostriedkov, ako je maska proti prachu, protišmyková bezpečnostná obuv, ochranná prilba alebo ochrana sluchu podľa druhu a spôsobu použitia elektrického náradia, znižujú riziko poranenia.
- **Vykonať údržbu strojov a príslušenstva. Kontrolujte, či sa pohyblivé diely voľne pohybuje a nezasekávajú sa, či nie sú niektoré diely zlomené alebo tak poškodené, že by mohli ovplyvniť funkciu stroja. Poškodené diely stroja nechajte pred použitím opraviť.** Mnohé úrazy sú spôsobené nesprávnou údržbou strojov.
- **Rezacie nástroje udržiavajte nabrušené a v čistote.** Správne udržiavané rezacie nástroje s ostrými hranami sú menej náchylné na ohnutie a ľahšie sa ovládajú.

Používanie a starostlivosť o stroj

- **Stroj nepreťažujte. Pre svoju prácu používajte vždy len na to určený stroj.** S vhodným strojom sa vám v danom rozsahu výkonu bude pracovať lepšie a bezpečnejšie.
- **Nepoužívajte stroj, ktorý má pokazený spínač.** Stroj, ktorý sa nedá zapnúť a vypnúť, je nebezpečný a musí sa opraviť.
- **Pred akýmkoľvek nastavením, výmenou príslušenstva alebo skladovaním stroja odpojte zástrčku od zdroja napájania alebo vyberte akumulátor zo stroja, ak je vyberateľný.** Toto bezpečnostné opatrenie zabráni neúmyselnému štartu stroja.
- **Nepoužívaný stroj uskladnite mimo dosahu detí. Nedovoľte, aby stroj používali osoby, ktoré s ním nie sú oboznámené alebo si neprečítali tieto pokyny.** Stroje sú nebezpečné, pokiaľ ich používajú neskúsené osoby.
- **Vykonať údržbu strojov a príslušenstva. Kontrolujte, či sa pohyblivé diely voľne pohybuje a nezasekávajú sa, či nie sú niektoré diely zlomené alebo tak poškodené, že by mohli ovplyvniť funkciu stroja. Poškodené diely stroja nechajte pred použitím opraviť.** Mnohé úrazy sú spôsobené nesprávnou údržbou strojov.
- **Rezacie nástroje udržiavajte nabrušené a v čistote.** Správne udržiavané rezacie nástroje s ostrými hranami sú menej náchylné na ohnutie a ľahšie sa ovládajú.

- **Stroj, príslušenstvo, nástroje a pod. používajte v súlade s týmito pokynmi, pričom vezmite do úvahy pracovné podmienky a typ vykonávanej práce.** Použitie stroja na iné ako určené účely môže viesť k nebezpečným situáciám.
- **Rukoväti a úchytné povrchy udržiavajte suché, čisté a neznečistené olejom a mazivom.** Šmyklivé rukoväti a úchytné povrchy neumožňujú bezpečnú manipuláciu a ovládanie nástroja v nečakaných situáciách.

Používanie nástroja napájaného akumulátorom a starostlivosť oň

- **Nabíjajte iba pomocou nabíjačky špecifikovanej výrobcom.** Nabíjačka, ktorá je vhodná pre jeden typ akumulátora, môže pri použití s iným akumulátorom predstavovať nebezpečenstvo požiaru.
- **Stroje používajte iba s presne určenými akumulátormi.** Pri použití akéhokoľvek iného akumulátora môže hroziť nebezpečenstvo poranenia a požiaru.
- **Keď sa akumulátor nepoužíva, udržiajte ho mimo dosahu kovových predmetov, ako sú spony na papier, mince, kľúče, klince, skrutky alebo iné drobné kovové predmety, ktoré môžu vytvoriť spoj medzi svorkami.** Skratovanie svoriek akumulátora môže spôsobiť popáleniny alebo požiar.
- **Pri neopatrnom zaobchádzaní môže z akumulátora uniknúť tekutina. Nedotýkajte sa jej. V prípade náhodného kontaktu umyte postihnuté miesto vodou. Ak sa dostane kvapalina z akumulátora do očí, vyhľadajte aj lekársku pomoc.** Kvapalina vystriekajúca z akumulátora môže spôsobiť podráždenie alebo popáleniny.
- **Nepoužívajte poškodený alebo upravený akumulátor alebo nástroj.** Poškodené alebo upravené akumulátory môžu mať za následok nepredvídateľné fungovanie a spôsobiť požiar, výbuch alebo predstavovať nebezpečenstvo poranenia.
- **Akumulátor alebo nástroj nevystavujte ohňu alebo nadmerne vysokým teplotám.** Pri vystavení ohňu alebo teplote nad 130 °C (265 °F) môže dôjsť k výbuchu.
- **Dodržiavajte všetky pokyny na nabíjanie a pri nabíjaní nevystavujte akumulátor alebo nástroj teplotám, ktoré sú mimo teplotného rozsahu uvedeného v pokynoch.** Pri nesprávnom nabíjaní alebo pri vonkajších teplotách mimo uvedeného rozsahu hrozi poškodenie akumulátora a zvyšuje sa nebezpečenstvo požiaru.

Služba

- **Stroj zverte do opravy iba kvalifikovanému odborníkovi a používajte iba originálne náhradné diely.** Iba tak je možné zaistiť zachovanie bezpečnosti stroja.
- **Poškodené akumulátory nikdy neservisujte sami.** Servis akumulátora smie vykonávať len výrobca alebo autorizovaný servis.

Všeobecné bezpečnostné upozornenia k reťazovej píle

- **Keď je reťazová píla zapnutá, nepribližujte sa k nej žiadnou časťou tela. Pred zapnutím reťazovej píly skontrolujte, či sa reťaz píly ničoho nedotýka.** Chvíľa nepozornosti pri používaní reťazovej píly môže spôsobiť zachytenie oblečenia alebo tela reťazou píly.
- **Reťazový pílu držte vždy pravou rukou na hornej rukoväti a ľavou rukou na prednej rukoväti.** Držanie motorovej píly s opačným usporiadaním rúk zvyšuje riziko poranenia a nemá sa nikdy používať.
- **Reťazový pílu držte iba za izolovanú časť určenú na držanie, pretože reťaz píly sa môže dostať do kontaktu so skrytými káblami.** Reťaze píly, ktoré sa dostanú do kontaktu s vodičom pod napätím, môžu preniesť napätie na nechránené kovové časti reťazovej píly a môžu používateľovi spôsobiť úraz elektrickým prúdom.
- **Noste chrániče očí. Odporúča sa ďalšie ochranné vybavenie na ochranu sluchu, hlavy, rúk, nôh a chodidiel.** Vhodné ochranné vybavenie obmedzí zranenia spôsobené lietajúcimi úlomkami alebo náhodným kontaktom s reťazou píly.
- **Reťazový pílu nepoužívajte tak, že stojíte na rebríku, na streche alebo na akomkoľvek nestabilnom povrchu.** Používanie reťazovej píly takýmto spôsobom môže spôsobiť vážne osobné poranenie.
- **Pri rezaní konára, ktorý je napnutý, dávajte pozor na jeho vymrštenie.** Keď sa uvoľní napnutie vo vláknach dreva, odpružený konár môže zasiahnuť používateľa a/alebo neovládateľne odhodiť reťazovú pílu.
- **Reťazový pílu prenášajte za prednú rukoväť vypnutú a smerom od vášho tela. Pri prenášaní alebo uskladnení reťazovej píly vždy nasadte kryt vodiacej lišty.** Pri správnej manipulácii s reťazovou pílou sa obmedzí pravdepodobnosť náhodného kontaktu s pohybujúcou sa reťazou píly.
- **Riadte sa pokynmi na mazanie, napnutie reťaze a výmenu lišty a reťaze.** Nesprávne napnutá alebo namastená reťaz môže spôsobiť brzdenie alebo zvýšiť riziko spätného nárazu.
- **Režte iba drevo. Reťazový pílu nepoužívajte na účely, na ktoré nie je určená. Napríklad: Reťazový pílu nepoužívajte na rezanie kovu, plastu, muriva ani stavebných materiálov okrem dreva.** Použitie reťazovej píly na iné než určené činnosti môže spôsobiť vznik nebezpečnej situácie.
- **Táto reťazová píla nie je určená na plenie stromov.** Použitie reťazovej píly na iné než určené činnosti môže spôsobiť vážne poranenie používateľa alebo okolostojacich osôb.
- **Pri odstraňovaní zachyteného materiálu, skladovaní alebo vykonávaní servisu reťazovej píly dodržujte všetky pokyny. Uistite sa, že je prepínač vo vypnutej polohe a že je vybratý akumulátor.** Neočakávané uvedenie reťazovej píly do činnosti v priebehu odstraňovania zachyteného materiálu

alebo vykonávania servisu môže spôsobiť vážne poranenie.

Príčiny spätného nárazu a jeho predchádzanie

Spätný náraz môže nastať vtedy, ak koniec vodiacej lišty príde do kontaktu s nejakým predmetom alebo keď sa rez dreva zatvorí a stisne reťaz pily. Kontakt konca vodiacej lišty môže v niektorých prípadoch spôsobiť náhly spätný náraz, ktorý spôsobí, že sa vodiaca lišta odrazí dozadu a nahor smerom k používateľovi. Stisnutie reťaze pily pozdĺž vrchnej časti vodiacej lišty môže vodiacu lištu vytlačiť prudko dozadu smerom k používateľovi. Každá z týchto reakcií môže spôsobiť neovládateľnosť pily, ktorá môže spôsobiť vážne zranenie. Nespoliehajte sa iba na bezpečnostné zariadenia zabudované v pile. Ako používateľ motorovej pily by ste mali vykonať niekoľko krokov, aby pri rezaní nedochádzalo k nehodám alebo zraneniam. Spätný náraz vzniká v dôsledku nesprávneho použitia reťazovej pily alebo nesprávnych pracovných postupov alebo podmienok a dá sa mu zabrániť prijatím vhodných opatrení opísaných nižšie:

- **Pílu držte pevne tak, aby prsty obopínali rukoväť reťazovej pily, s obidvomi rukami na pile a telo a ruku majte v takej polohe, aby ste odolali silám spätného nárazu.** Používateľ môže sily spätného nárazu skrotiť, ak sa vykonajú vhodné opatrenia. Motorovú pílu nepúšťajte.
- **Nenačahujte sa príliš ďaleko a nerežte nad úrovňou ramien.** To pomôže zabrániť neúmyselnému kontaktu konca a umožňuje lepšiu kontrolu reťazovej pily v neočakávaných situáciách.
- **Používajte iba náhradné vodiace lišty a reťaze pily určené výrobcom.** Nesprávne náhradné vodiace lišty a reťaze pily môžu spôsobiť pretrhnutie reťaze a/alebo spätný náraz.
- **Dodržujte pokyny výrobcu na ostrenie a údržbu reťaze pily.** Zníženie výšky miery hĺbky môže viesť k zosilneniu spätných nárazov.

USCHOVAJTE SI TIETO POKYNY.

Všeobecné bezpečnostné pokyny



VÝSTRAHA: Skôr než budete používať produkt, prečítajte si nasledujúce výstrahy.

- Tento výrobok môže byť nebezpečný, ak nie ste opatrní alebo ho používate nesprávne. Tento výrobok môže spôsobiť vážne poranenie alebo usmrtienie obsluhujúceho pracovníka alebo iných osôb. Je veľmi dôležité, aby ste si prečítali tento návod na obsluhu a aby ste rozumeli jeho obsahu.
- Výrobok neupravujte bez súhlasu výrobcu. Nepoužívajte výrobok, ktorý upravovali iné osoby a vždy používajte originálne príslušenstvo. Zmeny, ktoré neschválil výrobca, môžu zapríčiniť vážne poranenie alebo usmrtienie obsluhujúceho pracovníka alebo iných osôb.

- Dlhodobé vdychovanie výparov oleja na mazanie reťaze a pilín môže spôsobiť zdravotné problémy.
- Tento produkt vytvára počas prevádzky elektromagnetické pole. Toto pole môže za určitých okolností spôsobovať rušenie aktívnych alebo pasívnych implantovaných lekárskeho prístrojov. Na zníženie rizika vážneho poranenia alebo usmrtienia odporúčame, aby sa osoby s implantovanými lekárskeho pomôckami poradili so svojím lekárom a výrobcom pomôcky ešte pred použitím tohto výrobku.

Bezpečnostné pokyny pre prevádzku



VÝSTRAHA: Skôr než budete výrobok používať, prečítajte si nasledujúce výstrahy.

- Informácie uvedené v tomto návode na obsluhu nenahrádzajú odborné znalosti a skúsenosti. Ak nemáte istotu, pokiaľ ide o používanie tohto výrobku, obráťte sa na osobu, ktorá má odborné znalosti a skúsenosti.
- Ak máte otázky týkajúce sa prevádzky výrobku, obráťte sa na servisného predajcu alebo spoločnosť Husqvarna. Môžeme vám poskytnúť informácie o správnej a bezpečnej prevádzke výrobku. Ak je to možné, prihláste sa do školiaceho kurzu o používaní reťazovej pily. Informácie o dostupných školiacich materiáloch a kurzoch získate u svojho servisného predajcu, v lesníckej škole alebo knižnici.
- Pri tomto výrobku je zvýšené nebezpečenstvo straty kontroly. Tento výrobok smú na strome obsluhovať len osoby, ktoré absolvovali špeciálne školenie v oblasti rezania a pracovných postupov. Obsluha musí používať bezpečnostné vybavenie, napríklad zdvíhacie zariadenie, laná a bezpečnostný popruh. Bežné reťazové pily sú odporúčané pre všetky práce na úrovni terénu.
- Dodržiavajte pokyny týkajúce sa špeciálnych spôsobov rezania a práce, aby sa obmedzilo riziko úrazu. Na strome nepracujte, pokiaľ ste neabsolvovali profesionálne školenia zamerané na takúto prácu. Súčasťou tohto školenia sú bezpečné postupy pri lezení a pracovné pozície. Musíte si osvojiť spôsob používania príslušného vybavenia, napríklad popruhov, lán, remeňov, stúpadiel a karabínok.
- Nerežte pomocou zóny spätného nárazu na špičke vodiacej lišty.
- Nedotýkajte sa rotujúcej reťaze pily. Môže to spôsobiť vážne poranenie alebo usmrtienie.
- Nepokúšajte sa zachytiť padajúce časti alebo robiť rezy, ak je obsluha zaistená len pomocou jedného lana. Vždy používajte dve bezpečnostné laná.
- Pri rezaní stromov si zložte chrániče sluchu ihneď po skončení pilenia. Je dôležité, aby ste počuli zvuky a varovné signály.
- Skôr ako začnete výrobok používať, musíte porozumieť účinkom spätného nárazu a tomu, ako

im predchádzať'. V časti *Informácie o spätnom náraze na strane 80* a *Časté otázky týkajúce sa spätného nárazu na strane 80* kde nájdete pokyny.

- Nepoužívajte výrobok, batériu alebo nabíjačku batérie, ktoré sú poškodené alebo nefungujú správne.
- Výrobok nepoužívajte, ak ste unavení, chorí alebo pod vplyvom alkoholu, drog alebo liekov. Výrobok nepoužívajte, ak ste v stave, ktorý môže viesť k zníženiu zrakovej schopnosti, pozornosti, koordinácie alebo schopnosti úsudku. Riziko únavy sa zvyšuje pred koncom pracovnej doby.
- Výrobok neštartujte, ak nie je správne nasadená vodiaca lišta, reťaz pily a všetky kryty. V opačnom prípade sa môže uvoľniť hnacie koliesko a zapríčiniť vážne poranenia. V časti *Montáž na strane 77* kde nájdete pokyny.
- Niekedy sa úlomky zachytia v kryte spojky a spôsobia zaseknutie reťaze pily. Pred čistením stroj vždy vypnite.
- Uistite sa, že neexistuje nebezpečenstvo, že by sa osoby alebo zvieratá mohli dotknúť výrobku alebo ovplyvniť jeho ovládanie.

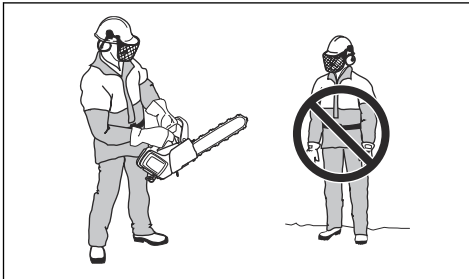

- Ak nebudete postupovať opatrne, zvyšuje sa nebezpečenstvo spätného nárazu. Spätný náraz môže vzniknúť, ak sa zóna spätného nárazu vodiacej lišty náhodne dotkne konára, stromu alebo iných predmetov.
- Výrobok nedržte jednou rukou. Tento výrobok nemožno bezpečne ovládať jednou rukou.
- Vždy pevne držte výrobok pravou rukou za hornú rukoväť a ľavou rukou za prednú rukoväť. Rukoväte obopnite palcom a prstami. Znižuje sa tak efekt spätného nárazu a môžete mať výrobok pod kontrolou. Nepúšťajte rukoväť!

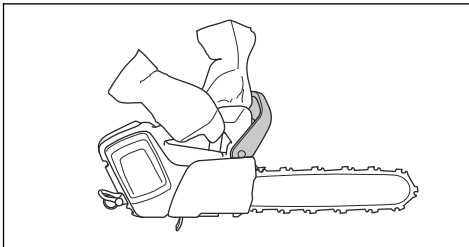

- Ubezpečte sa, že máte stabilnú oporu nôh a že sa reťaz pily nedotýka žiadneho predmetu.
- Výrobok nepoužívajte nad úrovňou ramien a vyhýbajte sa rezaniu špičkou vodiacej lišty.

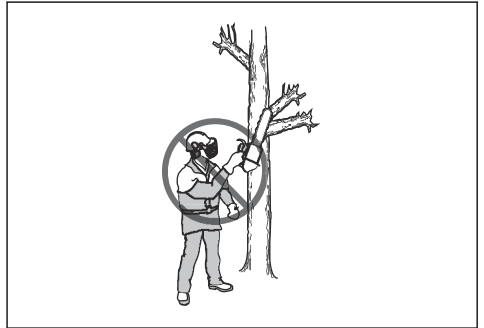

- Bez špeciálneho školenia nevykonávajte prerezovanie ani odvetvovanie.
- Pri rezaní s rezným zariadením, ktoré je nesprávne alebo nie je správne nabrúsené, sa zvyšuje úroveň vibrácií. Rezanie tvrdého dreva, napríklad listnatých stromov, spôsobuje viac vibrácií ako rezanie mäkkého dreva, napríklad ihličnanov.

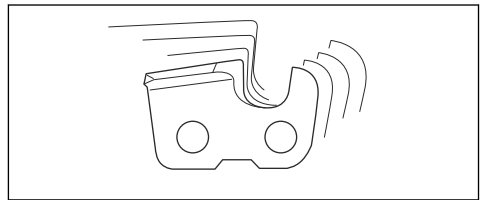

- Nadmerné vystavenie vibráciám môže viesť k poškodeniu krvného obehu alebo nervovým poškodeniam u ľudí, ktorí majú zhoršený krvný obeh. Pri symptómoch nadmerného vystavenia vibráciám sa obráťte na svojho lekára. Tieto príznaky sú trpnutie, strata citu, chvenie, pichanie, bolesť, strata sily, zmeny vo farbe a stave pleti. Tieto príznaky sa bežne objavujú na prstoch, rukách a zápästiach a môžu sa zhoršiť pri nízkych teplotách.
- Vyvarujte sa situácií, ktoré podľa vás presahujú vaše možnosti.
- Nie je možné uviesť každú možnú situáciu, ktorá môže počas prevádzky nastať. Vždy zachovávajte opatrnosť a riaďte sa zdravým úsudkom.

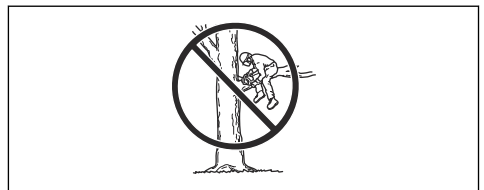

- Batériu používajte v prostredí, v ktorom sa teplota pohybuje od -10°C (14°F) do 40°C (104°F).

Osobné ochranné prostriedky



VÝSTRAHA: Skôr než budete výrobok používať, prečítajte si nasledujúce výstrahy.



- Väčšina úrazov pri práci s reťazovou pilou sa stáva, keď reťaz pily zasiahne používateľa. Počas prevádzky musíte používať schválené osobné ochranné prostriedky. Osobné ochranné prostriedky vás nedokážu úplne ochrániť pred zranením, ale môžu znížiť závažnosť zranenia v prípade nehody. Servisné stredisko vám poskytne odporúčania, ktoré vybavenie použiť.
- Odev musí byť priliehavý, nesmie však obmedzovať pohyb. Pravidelne vykonávajte kontrolu stavu osobných ochranných prostriedkov.
- Používajte schválenú ochrannú prilbu.
- Používajte schválené chrániče sluchu. Dlhodobé vystavenie sa hluku môže spôsobiť trvalé poškodenie sluchu.
- Používajte schválené ochranné okuliare alebo ochranný štít na tvár, aby ste znížili riziko poranenia spôsobeného odrazenými predmetmi. Výrobok môže veľkou silou vymršťovať predmety, napríklad triesky, kúsky dreva a pod. Môže dôjsť k vážnemu poraneniu, najmä poraneniu očí.
- Používajte rukavice určené na ochranu pri rezaní reťazovou pilou.
- Používajte nohavice určené na ochranu pri rezaní reťazovou pilou.
- Používajte topánky určené na ochranu pri rezaní reťazovou pilou s oceľovou špičkou a protišmykovou podrážkou.
- Vždy majte so sebou lekárničku.
- Nebezpečenstvo iskrenia. Majte k dispozícii nástroje na hasenie ohňa a lopatu na zabránenie lesným požiarom.

Bezpečnostné zariadenia na výrobku



VÝSTRAHA: Skôr než budete výrobok používať, prečítajte si nasledujúce výstrahy.

- Výrobok nepoužívajte s bezpečnostnými zariadeniami, ktoré sú poškodené alebo nefungujú správne.
- Pravidelne kontrolujte bezpečnostné zariadenia. V časti *Údržba a kontroly bezpečnostných zariadení výrobku na strane 85*.
- Ak sú bezpečnostné zariadenia poškodené alebo nefungujú správne, obráťte sa na Husqvarna servisného zástupcu.

Funkcie používateľského rozhrania (T540i XP)

Používateľské rozhranie obsahuje tlačidlo štart/stop, tlačidlo SavE, indikátor stavu batérie, indikátor hladiny oleja a výstražný indikátor. Ak sa zapne brzda reťaze alebo nastane riziko preťaženia, bliká výstražný indikátor. Ochrana pred preťažením dočasne zastaví výrobok, pričom výrobok nemôžete používať, kým jeho teplota neklesne. Ak výstražný indikátor trvalo svieti, obráťte sa na servisné stredisko.

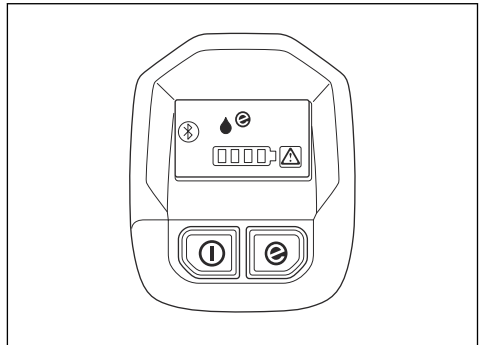

Bližšie informácie o používateľskom rozhraní nájdete v časti *Prehľad výrobku na strane 67*.

Funkcie používateľského rozhrania (T540i XPG)

Používateľské rozhranie obsahuje tlačidlo štart/stop, tlačidlo SavE, indikátor stavu batérie, indikátor hladiny oleja, indikátor vyhrievania rukoväti a výstražný indikátor. Ak sa zapne brzda reťaze alebo nastane riziko preťaženia, bliká výstražný indikátor. Ochrana pred preťažením dočasne zastaví výrobok, pričom výrobok nemôžete používať, kým jeho teplota neklesne. Ak

výstražný indikátor trvalo svieti, obráťte sa na servisné stredisko.

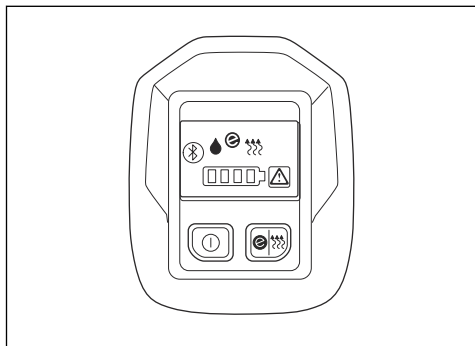

Blížšie informácie o používatelskom rozhraní nájdete v časti *Prehľad výrobku na strane 67*.

Funkcia automatického zastavenia

Výrobok obsahuje funkciu automatického zastavenia, ktorá ho zastaví, ak výrobok 3 minúty nepoužívate.

Poznámka: Ak je brzda reťaze aktivovaná, výrobok zostane zapnutý 30 minút.

Brzda reťaze a predný chránič ruky

Váš výrobok má brzdu reťaze, ktorá pri spätnom náraze reťaz píly zastaví. Brzda reťaze znižuje nebezpečenstvo nehôd, ale iba vy im môžete predísť.



VÝSTRAHA: Vyhýbajte sa situáciám, pri ktorých existuje nebezpečenstvo spätného nárazu. Pri používaní výrobku postupujte opatrne a dbajte na to, aby zóna spätného nárazu vodiacej lišty nezasiahla žiadny predmet.

Brzda reťaze sa aktivuje manuálne ľavou rukou alebo automaticky zotrvačnosťou. Predný chránič ruky posuňte dopredu, aby sa manuálne aktivovala brzda reťaze. Tento pohyb spustí pružinový mechanizmus, ktorý zastaví hnacie koliesko.

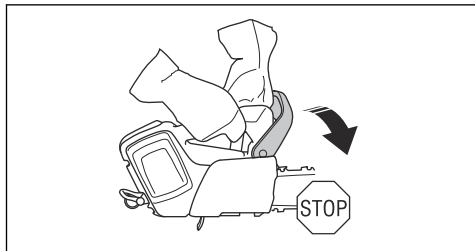

Predný chránič ruky potiahnite dozadu, aby sa deaktivovala brzda reťaze.

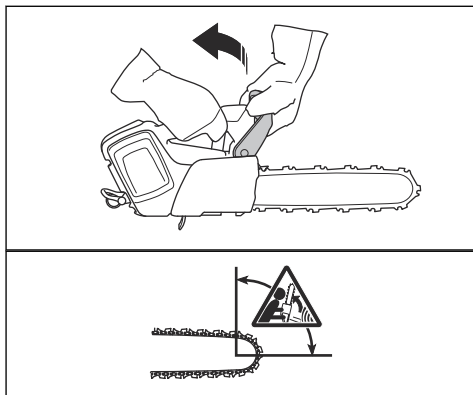

Spôsob aktivovania brzdy reťaze závisí od sily spätného nárazu a polohy výrobku. Ak vás zasiahne intenzívny spätný náraz, keď je zóna spätného nárazu najďalej od vás, brzda reťaze sa aktivuje zotrvačnosťou. Ak je spätný náraz miernejší alebo je zóna spätného nárazu bližšie ku vám, brzda reťaze sa aktivuje manuálne ľavou rukou.

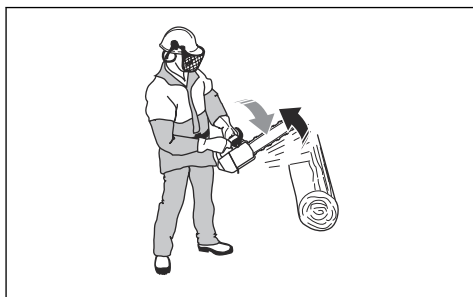

Brzdu reťaze používajte ako parkovaciu brzdu pri spúšťaní výrobku alebo pri presune na krátku vzdialenosť. Znižuje sa tým riziko, že by ste sa vy alebo osoba vo vašej blízkosti mohli dostať do kontaktu s reťazou píly.

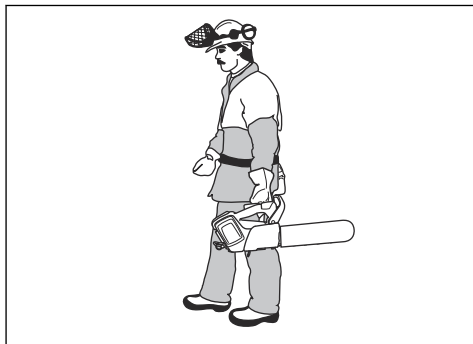

Spätný náraz môže byť veľmi nečakaný a intenzívny. Väčšina nárazov je menších a nie vždy aktivujú brzdu

reťaze. Ak pri používaní výrobku dôjde k spätnému nárazu, pevne držte rukoväti a nepúšťajte ich.

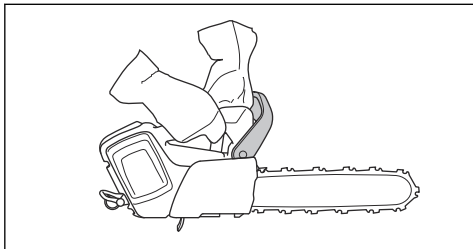

Predný chránič ruky znižuje taktiež riziko kontaktu s reťazou píly, ak sa rukou pustíte prednej rukoväti.

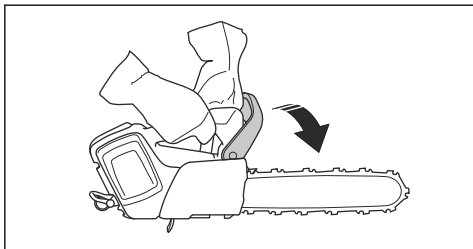

V polohe pri pílení nemožno vykonať manuálnu aktiváciu brzdy reťaze. Brzda reťaze sa v tejto polohe môže aktivovať len zotrvačnosťou.

Blokovanie páčky vypínača

Poistka páčky vypínača bráni náhodnému posunu páčky vypínača. Ak posuniete poistku páčky vypínača (A) dopredu a potom ju posuniete proti rukoväti (B), páčka vypínača (C) sa uvoľní. Keď uvoľníte rukoväť, páčka vypínača aj poistka páčky vypínača sa vrátia späť do svojej pôvodnej polohy.

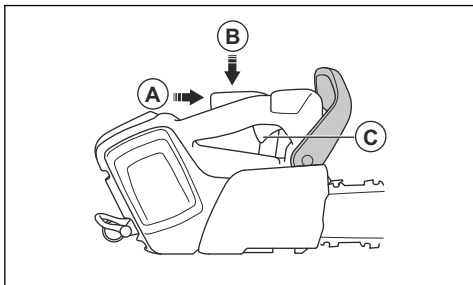

Zachytávač reťaze

Zachytávač reťaze slúži na zachytenie reťaze, ak sa pretrhne alebo uvoľní. Toto riziko sa znižuje pri správnom napnutí reťaze. K zníženiu rizika prispieva aj správna údržba vodiacej lišty a reťaze píly. Pokyny nájdete v časti *Montáž na strane 77* a *Údržba na strane 84*.

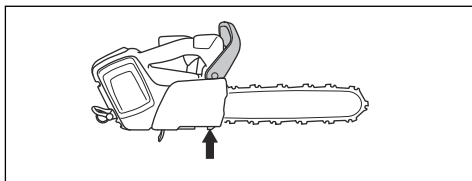

Bezpečnostné pokyny pre údržbu



VÝSTRAHA: Skôr než začnete s údržbou výrobku, prečítajte si nasledujúce výstrahy.

- Pred vykonávaním údržby, inými kontrolami alebo zmontovaním produktu vyberte batériu.
- Obsluha je povinná vykonávať iba údržbu a servisné úkony uvedené v tomto návode na obsluhu. O vykonanie rozsiahlejšej údržby alebo servisu požiadajte svojho servisného zástupcu.
- Batériu ani nabíjačku batérií nečistite vodou. Silné čistiace prostriedky môžu spôsobiť poškodenie plastov.
- V prípade zanedbania údržby sa skracuje životnosť výrobku a zvyšuje sa riziko vzniku nehôd.
- Na vykonávanie všetkých servisných a opravných úkonov, najmä na bezpečnostných zariadeniach na výrobku, je potrebné špeciálne odborné vzdelanie. Ak po vykonaní údržby nie je možné úspešne vykonať všetky kontroly v tomto návode na obsluhu, požiadajte o pomoc servisného predajcu. Zaručujeme, pre tento výrobok sú k dispozícii profesionálne opravné a servisné služby.
- Používajte iba originálne náhradné diely.

Bezpečnostné pokyny pre rezné zariadenie



VÝSTRAHA: Skôr než budete výrobok používať, prečítajte si nasledujúce výstrahy.

- Používajte len schválené kombinácie vodiacich lišt/reťazí píly a plniacich zariadení. Pokyny nájdete v časti *Príslušenstvo na strane 94*.
- Pri používaní alebo vykonávaní údržby reťaze píly používajte ochranné rukavice. Nepohyblivá reťaz píly môže tiež spôsobiť zranenia.
- Udržujte rezacie zuby správne nabrusené. Postupujte podľa pokynov a používajte odporúčanú brúsnu mierku. Poškodená alebo nesprávne naoštraná reťaz píly, zvyšuje nebezpečenstvo nehôd.

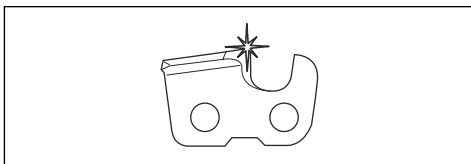

- Dodržujte správne nastavenie mierky hĺbky. Postupujte podľa pokynov a používajte odporúčanú mierku hĺbky. Príliš veľké nastavenie mierky hĺbky zvyšuje riziko spätného nárazu.

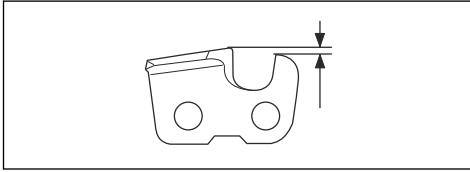

- Skontrolujte, či je reťaz pily správne napnutá. Ak reťaz pily nie je utiahnutá voči vodiacej lište, reťaz pily môže vypadnúť z vodiacej lišty. Nesprávne napnutie reťaze zvyšuje opotrebovanie vodiacej lišty, reťaze pily a hnacieho kolieska. Pozrite si časť *Príslušenstvo na strane 94*.

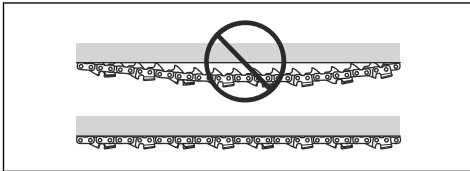

- Pravidelne vykonávajte údržbu rezného zariadenia a udržiavajte ho správne namazané. Ak nie je reťaz pily správne namazaná, zvyšuje sa riziko opotrebovania vodiacej lišty, reťaze pily a hnacieho kolieska reťaze pily.

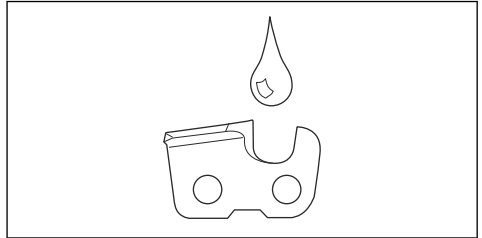

Montáž

Montáž vodiacej lišty a reťaze pily



VÝSTRAHA: Pred rozoberaním výrobku alebo vykonávaním jeho údržby vždy vyberte batériu.

1. Deaktivujte brzdzu reťaze.

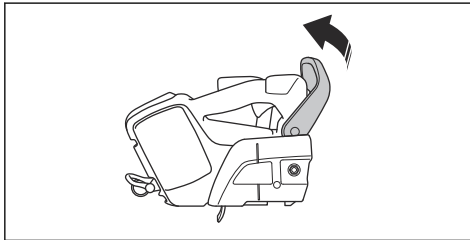

2. Uvoľnite maticu lišty. Demontujte kryt hnacieho kolieska a prepravný krúžok (A).

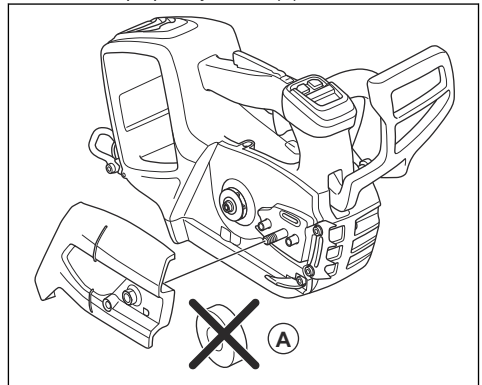

3. Vodiacu lištu nasadíte na skrutku na lište.

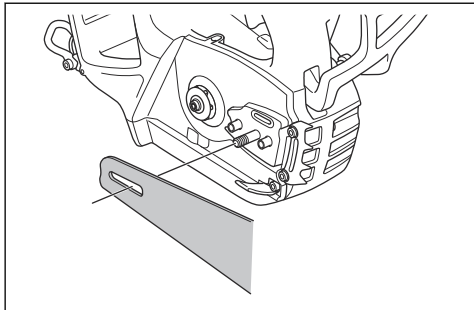

4. Vodiacu lištu nastavíte do najvzdialenejšej zadnej polohy. Reťaz píly nadvihnite ponad hnacie reťazové koliesko a umiestnite ju do drážky na vodiacej lište. Začnite na hornom okraji vodiacej lišty.

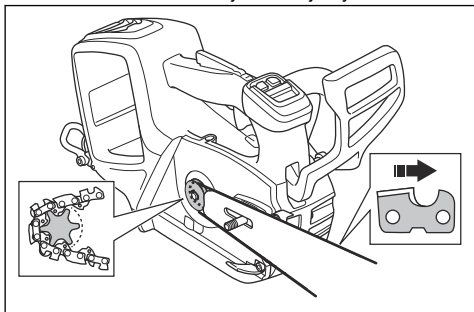

5. Presvedčte sa, či sú okraje rezacích článkov na hornom okraji vodiacej lišty obrátené smerom dopredu.
6. Nasadíte kryt hnacieho kolieska a napínací trň reťaze založte do otvoru vo vodiacej lište.
7. Skontrolujte či vodiace články reťaze píly správne zapadli na hnacie koliesko.
8. Skontrolujte, či je reťaz píly správne založená v drážke vo vodiacej lište.
9. Uťahnite prstami maticu lišty.
10. Napnite reťaz píly. Pokyny nájdete v časti *Nastavenie napnutia reťaze píly na strane 89.*

Nasadenie krytu prívodu vzduchu (voliteľné)

Ak pílíte materiály, ktoré produkujú v ovzduší veľké množstvo prachu a malé častice, odporúča sa použiť kryt prívodu vzduchu.

1. Pridržte kryt prívodu vzduchu na kryte ventilátora. Uistite sa, že ste otvor umiestnili na kryt prívodu vzduchu na pravej strane otvoru na kryte ventilátora.
2. Opatrne zatlačte kryt prívodu vzduchu na kryt ventilátora, kým nebudete počuť cvaknutie.

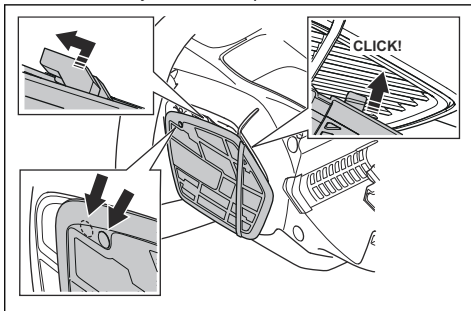

3. Zatlačte kryt nasávania vzduchu doľava, kým sa otvory nezarovnajú.

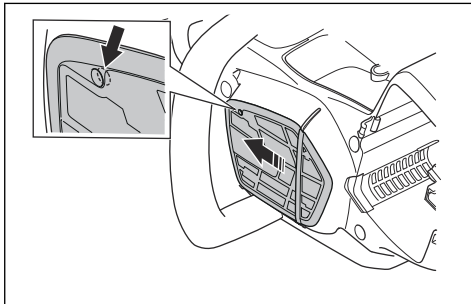

4. Nasadíte skrutku.

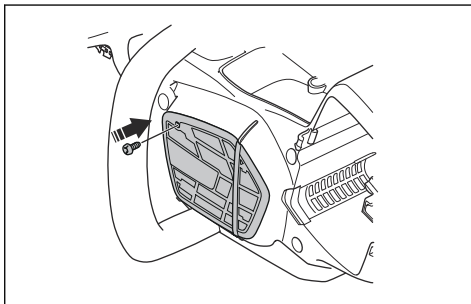

Prevádzka

Úvod



VÝSTRAHA: Pred používaním výrobku si prečítajte kapitolu o bezpečnosti a uistite sa, že rozumiete informáciám, ktoré sa v nej uvádzajú.

Husqvarna Connect

Husqvarna Connect je bezplatná aplikácia pre mobilné zariadenia. Aplikácia Husqvarna Connect prináša rozšírené funkcie pre výrobok Husqvarna.

- Rozšírené informácie o výrobku.
- Informácie a podpora vzťahujúce sa na súčasti výrobku a servis.

Bluetooth® bezdrôtová technológia

Výrobky so vstavanou bezdrôtovou technológiou Bluetooth® sa dokážu pripojiť k mobilným zariadeniam. Symbol pre bezdrôtovú technológiu Bluetooth® sa rozsvieti, keď je vaše mobilné zariadenie pripojené k výrobku.



Ako používať Husqvarna Connect

1. Stiahnite si aplikáciu Husqvarna Connect do mobilného zariadenia.
2. Zaregistrujte sa v aplikácii Husqvarna Connect.
3. Ak chcete pripojiť a zaregistrovať produkt, postupujte podľa pokynov v aplikácii Husqvarna Connect.

Poznámka: Aplikácia Husqvarna Connect je k dispozícii na prevzatie iba v niektorých trhoch. Ak potrebujete ďalšie informácie, obráťte sa na servisného predajcu.

Kontrola funkcií pred používaním výrobku

1. Skontrolujte, či brzda reťaze správne funguje a či nie je poškodená.
2. Skontrolujte, či poistka páčky vypínača správne funguje a či nie je poškodená.
3. Skontrolujte správne fungovanie klávesnice.
4. Uistite sa, že sa na rukovätiach nenachádza žiaden olej.
5. Skontrolujte, či sú všetky časti správne pripevnené, či nie sú poškodené a či sú kompletne.

6. Skontrolujte, či je zachytávač reťaze správne pripevnený.
7. Skontrolujte napnutie reťaze.
8. Nabite batériu a skontrolujte, či je správne pripevnená k výrobku.
9. Skontrolujte, či sa reťaz pily zastaví, keď uvoľníte páčku vypínača.

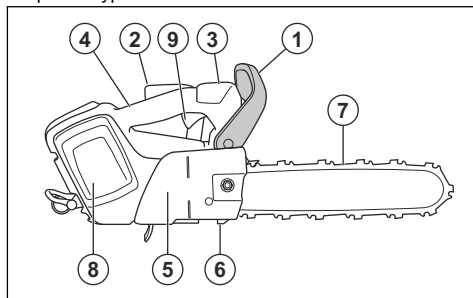

Použitie správneho reťazového oleja



VÝSTRAHA: Nepoužívajte odpadový olej, ktorý vám môže spôsobiť zranenie a mať negatívny vplyv na životné prostredie. Použitý olej tiež poškodzuje olejové čerpadlo, vodiacu lištu a reťaz pily.



VÝSTRAHA: Reťaz pily sa môže roztrhnúť, ak mazanie rezného zariadenia nie je dostatočné. Nebezpečenstvo vážneho poranenia alebo usmrtenia obsluhy.



VÝSTRAHA: Použite správny olej na mazanie reťaze, aby táto funkcia fungovala správne. Pri výbere oleja na mazanie reťaze sa obráťte na servisného predajcu.

- Na maximalizáciu životnosti reťaze pily a na zabránenie negatívnym vplyvom na životné prostredie používajte olej na mazanie reťaze Husqvarna. Ak olej na mazanie reťaze Husqvarna nemáte k dispozícii, odporúčame vám použiť štandardný olej na mazanie reťaze.
- Používajte olej na mazanie reťaze s dobrou priľnavosťou k reťazi pily.
- Používajte olej na mazanie reťaze so správnym rozsahom viskozity, ktorý je v súlade s teplotou vzduchu.



VAROVANIE: Pri teplotách pod 0 °C/32 °F sú niektoré oleje na mazanie reťaze príliš husté, čo môže spôsobiť

poškodenie komponentov olejového čerpadla.

- Používajte odporúčané rezné zariadenie. Pozrite si časť *Príslušenstvo na strane 94*.
- Zložte uzáver nádrže na olej na mazanie reťaze.
- Naplňte nádrž na olej na mazanie reťaze olejom na mazanie reťaze.
- Opatrne nasadte uzáver.



Poznámka: Ak chcete zistiť, kde sa nádrž na olej na mazanie reťaze nachádza na vašom výrobku, pozrite si časť *Prehľad výrobku na strane 67*.

Informácie o spätnom náraze



VÝSTRAHA: Spätňý náraz môže spôsobiť vážne poranenie alebo usmrtenie obsluhujúceho pracovníka alebo iných osôb. Aby ste znížili toto riziko, musíte poznať príčiny spätného nárazu a spôsoby, ako im zabrániť.

Spätňý náraz vznikne, ak sa zóna spätného nárazu vodiacej lišty dotkne nejakého objektu. K spätnému nárazu môže dôjsť nečakane a s veľkou silou, ktorá odhodí výrobok voči obsluhujúcemu pracovníkovi.

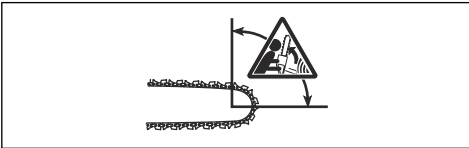

Spätňý náraz vždy vzniká v reznej časti vodiacej lišty. Zvyčajne dôjde k odhodeniu výrobku voči obsluhujúcemu pracovníkovi, môže však dôjsť k jeho pohybu aj iným smerom. Smer pohybu ovplyvňuje spôsob používania výrobku v okamihu výskytu spätného nárazu.



Menší polomer konca lišty znižuje silu spätného rázu.

Používajte reťazovú pílu s nízkym spätným nárazom na zníženie účinkov spätného nárazu na zníženie účinkov spätného nárazu. Nedovoľte, aby sa zóna spätného nárazu dostala do kontaktu s predmetom.



VÝSTRAHA: Žiadna reťazová píla nie je schopná úplne zabrániť spätnému nárazu. Vždy dodržiavajte pokyny.

Časté otázky týkajúce sa spätného nárazu

- **Zapnem brzdu reťaze rukou vždy v prípade spätného nárazu?**

Nie. Je potrebné vyvinúť určitú silu a zatlačiť predný chránič ruky dopredu. Ak nevyviniete potrebnú silu, brzda reťaze sa nezapne. Rukoväť výrobku musíte pri práci pevne držať obidvom rukami. Ak dôjde k spätnému nárazu, brzda reťaze nezastaví reťaz píly skôr, než dôjde ku kontaktu s vami. Existujú určité polohy, v ktorých sa rukou nemôžete dotknúť predného chrániča ruky a zapnúť brzdú reťaze.

- **Aktivuje sa brzda reťaze vždy automaticky zotrvačnosťou v prípade spätného nárazu?**

Nie. Brzda reťaze musí v prvom rade správne fungovať. V časti *Údržba a kontroly bezpečnostných zariadení výrobku na strane 85* nájdete pokyny o tom, ako skontrolovať brzdú reťaze. Odporúčame vám tento postup vykonať pred každým používaním výrobku. Po druhé, spätňý náraz musí byť silný, aby sa brzda reťaze aktivovala. Ak je brzda reťaze príliš citlivá, môže sa aktivovať počas používania v náročných podmienkach.

- **Zabráni brzda reťaze zraneniu vždy v prípade spätného nárazu?**

Nie. Brzda reťaze musí správne fungovať, aby poskytovala ochranu. Brzda reťaze sa musí aktivovať taktiež pri spätnom náraze, aby zastavila reťaz píly. Ak ste v blízkosti vodiacej lišty, je možné, že brzda reťaze nebude mať dostatok času na zastavenie reťaze skôr, než vás zasiahne.



VÝSTRAHA: Len vy sami a správna pracovná technika môžu zabrániť spätným nárazom.

Zapnutie výrobku

1. Vykonajte kontrolu páčky vypínača a poistky páčky vypínača. Pozrite si časť *Kontrola poistky páčky vypínača na strane 86*.
2. Predný chránič ruky posuňte dopredu, aby sa aktivovala brzda reťaze.

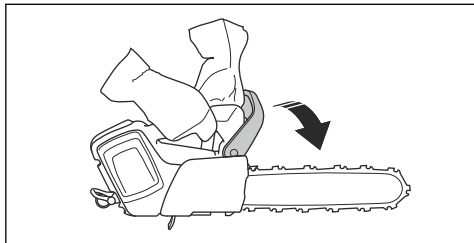

3. Vložte batériu do držiaka batérie.

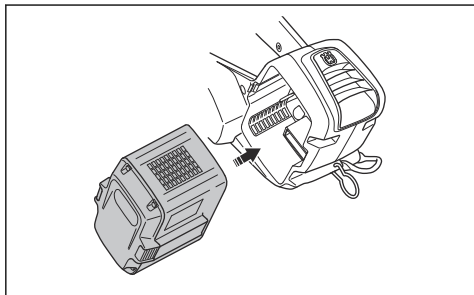

VAROVANIE: Uistite sa, či je batéria správne vložená v držiaku batérie. Ak sa batéria do držiaku batérie nedá ľahko zasunúť, nie je v správnej polohe.

4. Zatláčajte na spodnú časť akumulátora, kým nebudete počuť cvaknutie.

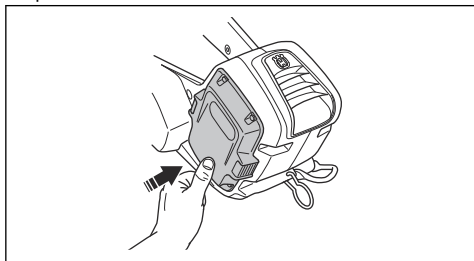

5. Stlačte a podržte štartovacie/vypínacie tlačidlo, kým sa nerozsvieti zelený indikátor LED.



VÝSTRAHA: Ak spúšťate výrobok na strome, brzdú reťaze aktivujte pred spustením výrobku na popruh.

Používanie funkcie SavE

Funkcia SavE znižuje rýchlosť reťaze a výkon výrobku.

1. Rýchlo stlačte tlačidlo SavE. Rozsvieti sa zelený indikátor LED.
2. Funkciu vypnete opätovným stlačením tlačidla SavE. Zelený indikátor LED zhasne.



Zapnutie a vypnutie vyhrievania rúkavätí (T540i XPG)

Zariadenie má vyhrievané rukoväte.

- Stlačením a podržaním tlačidla SavE na 1 sekundu sa zapne vyhrievanie rúkavätí. Rozsvieti sa indikátor vyhrievania rúkavätí.



- Rýchlym stlačením tlačidla SavE vypnete vyhrievanie rúkavätí. Indikátor vyhrievania rúkavätí zhasne.

Indikátor hladiny oleja

Indikátor hladiny oleja ukazuje, kedy je čas doplniť olej reťaze.

1. Keď sa rozsvieti indikátor hladiny oleja, doplňte olej reťaze. V časti *Použitie správneho reťazového oleja na strane 79*.

2. Spustíte zariadenie a počkajte 1 – 2 minúty. Indikátor hladiny oleja zhasne.

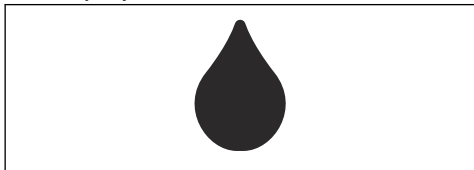

Vypnutie výrobku

1. Stlačte a podržte štartovacie/vypínacie tlačidlo, kým zelený indikátor LED nezhasne.

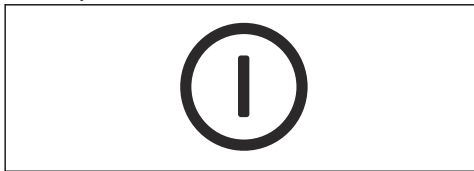

2. Stlačte tlačidlá uvoľnenia batérie a vyberte batériu z držáka batérie, aby ste zabránili neúmyselnému spusteniu.

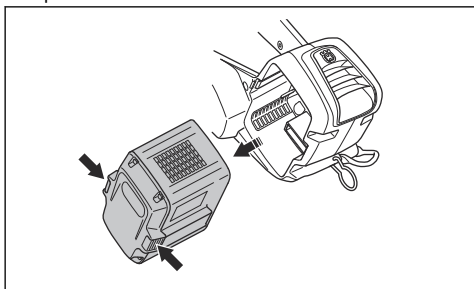

Všeobecné informácie o postupe práce

Ďalej uvádzame niektoré všeobecné informácie o používaní výrobku.



VÝSTRAHA: Informácie súvisiace s pracovným postupom v tomto návode na obsluhu nemožno považovať za riadne školenie na používanie tohto výrobku na údržbu stromov. Tento výrobok smú používať len pracovníci, ktorí absolvovali špeciálne školenie v oblasti údržby stromov. Používanie výrobku bez riadneho zaškolenia môže viesť k vážnym zraneniam. Nepokúšajte sa vykonávať činnosti, v ktorých nemáte istotu!

- Pri pílení nabiehajúcou reťazou sa píli spodnou hranou vodiacej lišty. Reťaz píly prechádza pri pílení cez strom. V tejto polohe máte lepšiu kontrolu nad výrobkom a polohou zóny spätného nárazu.

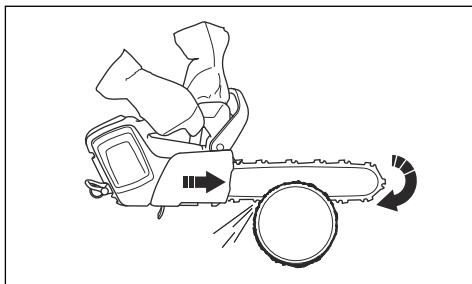

- Pri pílení odbiehajúcou reťazou sa píli hornou hranou vodiacej lišty. Reťaz píly tlačí výrobok smerom k obsluhujúcemu pracovníkovi.

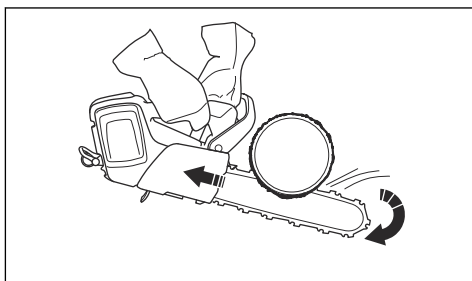

VÝSTRAHA: Pri pílení odbiehajúcou reťazou postupujte opatrne. Ak sa reťaz píly zachytí v kmeni, výrobok sa môže odraziť oproti vám. Musíte zabrániť pôsobeniu tejto sily, inak hrozí riziko, že sa stromu dotkne zóna spätného nárazu vodiacej lišty. Povedie to k spätnému nárazu.

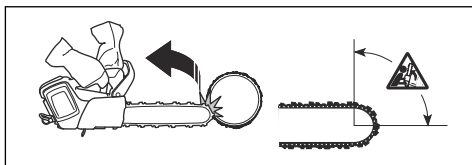

- Pri pílení používajte plný výkon.
- Po každom reze uvoľnite páčku vypínača.



VAROVANIE: Ak motor pracuje príliš dlho na plný výkon a bez zaťaženia, môže dôjsť k jeho poškodeniu. Príkladom takejto situácie je napríklad pílenie bez toho, aby na motor pôsobil odpor reťaze píly.

Príprava výrobku na používanie na strome

Obsluha na zemi

Ako obsluha na zemi vykonajte nasledujúce kroky.

1. Skontrolujte výrobok.
2. Nabite batériu.
3. Pripevnite koniec schváleného bezpečnostného popruhu na očko lana.

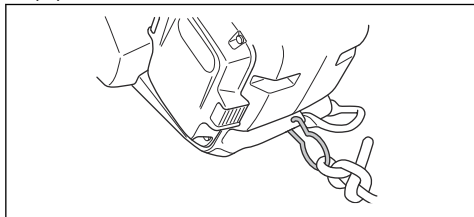

Poznámka: Bezpečnostný popruh zaistí, že výrobok v prípade pádu nespadne na zem.

4. Uistite sa, že sa na druhom konci bezpečnostného popruhu nachádza karabína.
5. Zapnite výrobok.
6. Vypnite výrobok.
7. Aktivujte brzdú reťaze.
8. Zdvihnite výrobok k obsluhu na strome. Používajte nástroje na zdvíhanie.



VÝSTRAHA: Pri zdvíhaní výrobku k obsluhu na strome sa uistite, že je bezpečne upevnený.

Pracovník na strome

Ako pracovník na strome postupujte podľa pokynov uvedených nižšie.

1. Pred odpojením bezpečnostného popruhu od nástrojov na zdvíhanie musíte výrobok pripojiť k postroju. Výrobok pripojte k postroju cez oko na pás alebo oceľový krúžok na bezpečnostnom popruhu.



VÝSTRAHA: Pripevnite bezpečnostný popruh k 1 z odporúčaných pripájacích bodov na postroji.



VÝSTRAHA: Ak na pripojenie výrobku k postroju použijete len bezpečnostný popruh, výrobok spustíte pomocou bezpečnostného popruhu úplne nadol. Nepúšťajte výrobok z výšky.

2. Na pripojenie voľného konca bezpečnostného popruhu k jednému z bodov pripojenia na postroji použite schválené karabínky. Toto je váš hlavný bod pripojenia.



VAROVANIE: Bezpečnostný popruh možno pripevniť len k hornému oku na lano.

3. Uistite sa, či ste v stabilnej a bezpečnej polohe na vykonanie rezu.
4. Uvoľnite výrobok z pomocného bodu pripojenia, naštartujte výrobok a vykonajte rez.
5. Hneď po dokončení rezu aktivujte brzdú reťaze.

Používanie výrobku na strome



VÝSTRAHA: K väčšine nehôd dochádza vtedy, keď obsluha nemá výrobok alebo pracovnú polohu úplne pod kontrolou.

- Udržujte bezpečnú pracovnú polohu.
- Režte horizontálne časti na úrovni bedier a vertikálne časti na úrovni brucha.
- Výrobok držte obidvomi rukami.
- Uistite sa, že stojíte stabilne, a pri rezaní vertikálnych konárov udržujte nízku bočnú silu. Bezpečnostné lano vedte cez iný pripevňovací bod, aby sa odstránili bočné sily alebo sa zabránilo ich nárastu. Môžete použiť nastaviteľný remeň vedúci priamo z popruhu k inému pripevňovaciemu bodu.

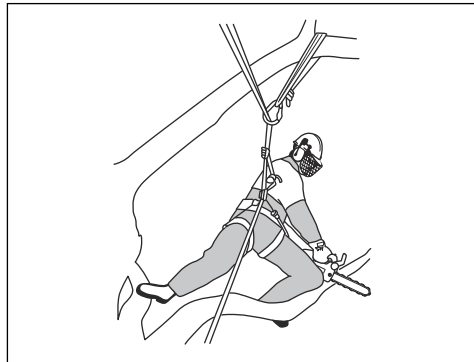

- Na udržanie bezpečnej pracovnej polohy použite nožnú slučku.

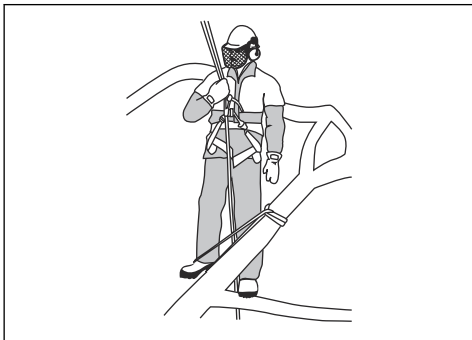

- V pravidelných intervaloch kontrolujte popruh, remeň a laná.
- Ak musíte vyliezť spolu s výrobkom, pripojte výrobok k zadnému pripevňovaciemu bodu na postroji. Zadný pripevňovací bod udržiava výrobok mimo dráhy lezenia a zabezpečí, aby jeho hmotnosť pôsobila centrálné na chrbticu obsluhy.

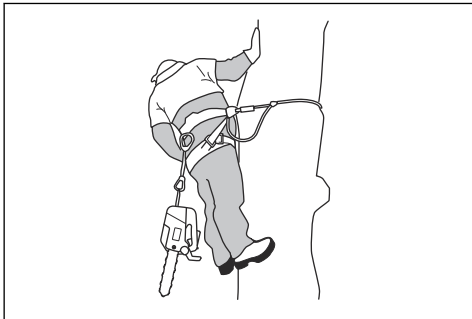

VÝSTRAHA: Kým spustíte výrobok na popruh, musíte aktivovať brzdu reťaze.

Uvoľnenie zachyteného výrobku

1. Vypnite výrobok.
2. Výrobok bezpečne pripievte k stromu smerom dovnútra voči rezu – ku kmeňu – alebo k lanu iného nástroja.
3. Opatrne ťahajte pílu z rezu, pričom podľa potreby dvíhajte vetvu.



VÝSTRAHA: Nepokúšajte sa výrobok vytrhnúť silou. Hrozí nebezpečenstvo vážneho poranenia.

4. V prípade potreby použite na uvoľnenie výrobku ručnú pílu alebo druhú reťazovú pílu. Odrežte konár vo vzdialenosti najmenej 30 cm od zachyteného výrobku. Rez vykonajte na vonkajšom konci od miesta zachytenia výrobku.

Údržba

Úvod



VÝSTRAHA: Pred údržbou výrobku si prečítajte kapitolu o bezpečnosti a uistite sa, že rozumiete informáciám, ktoré sú v nej uvedené.

Plán údržby



VÝSTRAHA: Pred vykonaním údržby vyberte batériu.

Nasleduje zoznam postupov údržby, ktoré na výrobku musíte vykonávať. Viac informácií nájdete v časti *Údržba na strane 84*.

Údržba	Pred použitím	Týždenne	Mesačne
Vyčistite vonkajšie časti výrobku.	X		
Skontrolujte, či páčka vypínača a blokovanie páčky vypínača fungujú správne.	X		
Očistite brzdu reťaze a skontrolujte, či funguje bezpečne. Skontrolujte, či zachytávač reťaze nie je poškodený. V prípade potreby ho vymeňte.	X		

Údržba	Pred použitím	Týždenne	Mesačne
Vodiacu lištu otáčajte, aby sa opotrebovala rovnomerne. Skontrolujte, či mazací otvor vo vodiacej lište nie je upchatý. Vyčistite drážku vodiacej lišty.	X		
Zaistite, aby do vodiacej lišty a na reťaz pily prúdilo dostatočné množstvo oleja.	X		
Kontrolujte reťaz pily. Zamerajte sa na praskliny a presvedčte sa, či reťaz pily nie je stuhnutá ani nadmerne opotrebovaná. V prípade potreby vymeňte.	X		
Naostríte reťaz pily. Skontrolujte jej napnutie a stav. Skontrolujte opotrebovanie hnacieho kolieska a v prípade potreby ho vymeňte.	X		
Vyčistite nasávanie vzduchu do výrobku.	X		
Skontrolujte, či sú matice a skrutky dotiahnuté.	X		
Skontrolujte, či klávesnica funguje správne a nie je poškodená.	X		
Pilníkom odstráňte všetky ostriny z hrán vodiacej lišty.		X	
Skontrolujte prepojenia medzi batériou a výrobkom. Skontrolujte aj prepojenie medzi batériou a nabíjačkou batérie.			X
Vyprázdnite a vyčistite nádrž na olej.			X
Jemne fúkajte cez pílu a chladiace otvory batérie stlačeným vzduchom.			X

Údržba a kontroly bezpečnostných zariadení výrobku

Kontrola predného chrániča ruky

Pravidelne kontrolujte predný chránič ruky.

1. Uistite sa, že predný chránič ruky nie je poškodený, napríklad popraskaný.

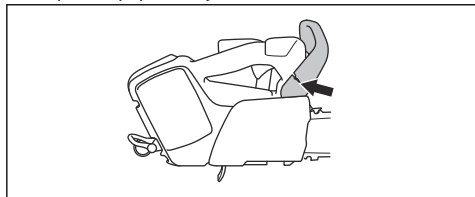

2. Uistite sa, že sa predný chránič ruky voľne pohybuje a že je bezpečne pripravený k výrobku.

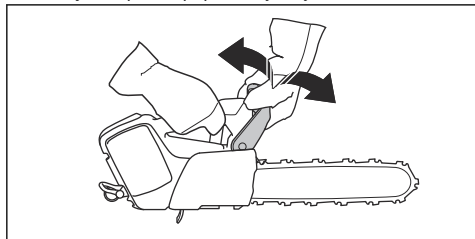

Kontrola spúšte brzd

1. Spustíte výrobok a presvedčte sa, že sa reťaz pily nedotýka zeme ani žiadneho predmetu. Pokyny nájdete v časti *Zapnutie výrobku na strane 81*.
2. Pevne držte výrobok. Rukami obopnite rukoväťe.

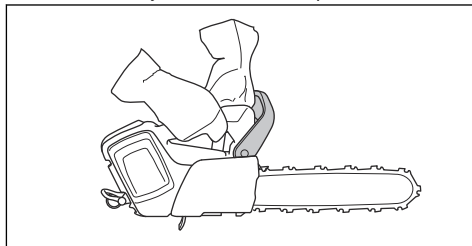

3. Nastavte plný výkon a aktivujte brzdú reťaze tým, že skloníte ľavé zápästie dopredu.
4. Skontrolujte, či sa reťaz pily okamžite zastaví.

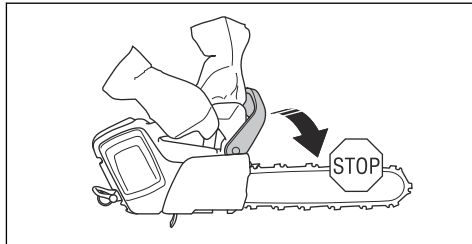



VÝSTRAHA: Nepúšťajte prednú ruku.

Kontrola poistky páčky vypínača

1. Skontrolujte, či sa páčka vypínača a poistka páčky vypínača pohybujú voľne a či vratné pružiny fungujú správne.

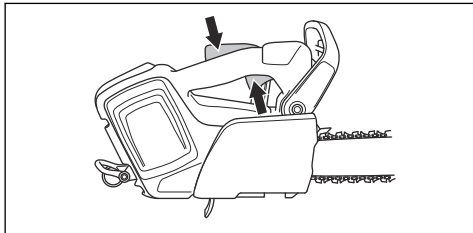

2. Poistku páčky vypínača posuňte dopredu (A) a dole (B). Páčku vypínača podržte oproti rukevoti a uistite sa, že sa po uvoľnení vráti do východiskovej polohy.

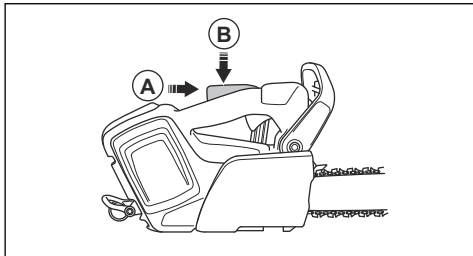

3. Ubezpečte sa, že páčka vypínača je zablokovaná v nečinnnej polohe, keď je poistka páčky vypínača uvoľnená.

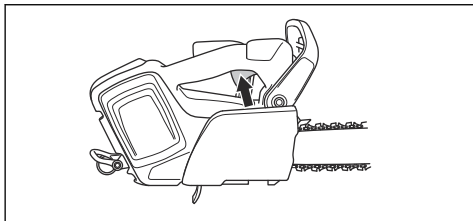

4. Spustíte výrobok a pridajte na plný výkon.
5. Uvoľníte páčku vypínača a skontrolujte, či sa reťaz píly zastaví a zostane stát'.



VÝSTRAHA: Ak sa reťaz píly pretáča, aj keď je páčka vypínača v polohe voľnobehu, obráťte sa na servisného predajcu.

Kontrola zachytávača reťaze

1. Uistite sa, že zachytávač reťaze nie je poškodený.

2. Uistite sa, že je zachytávač reťaze stabilný a pripravený k telu produktu.

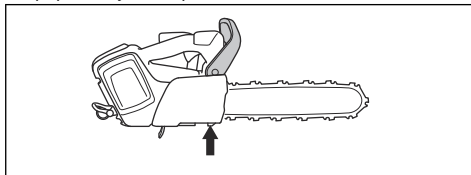

Kontrola funkcií používateľského rozhrania

1. Zapnite výrobok. Pozrite si časť *Zapnutie výrobku na strane 81*.
2. Stlačte a držte štartovacie/vypínacie tlačidlo.
3. Skontrolujte, či sa výrobok zastavil a či zelený indikátor LED zhasne.

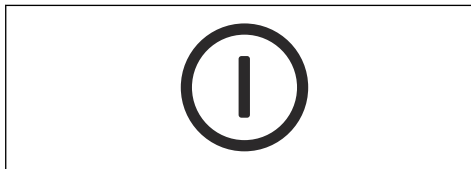

Kontrola batérie a držiaka batérie

1. Vyčistite batériu a držiak batérie pomocou jemnej kefy.
2. Vyčistite chladiace otvory a konektory batérie.

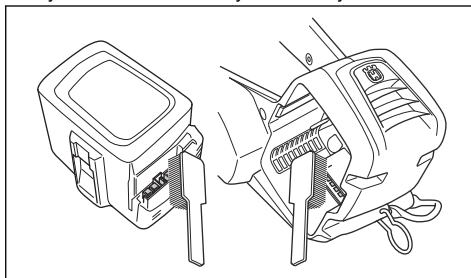

3. Skontrolujte, či na batérii nie sú praskliny alebo iné poškodenie.

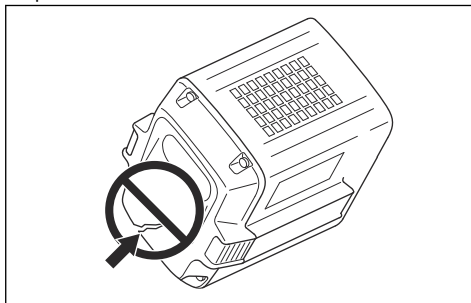

Kontrola nabíjačky batérie

1. Uistite sa, že nie je poškodená nabíjačka batérie ani napájací kábel. Skontrolujte praskliny a iné poškodenie.

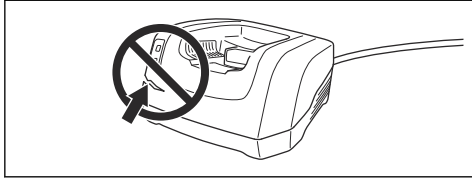

Čistenie chladiaceho systému

Chladiaci systém udržuje teplotu motora na nižšej úrovni. Súčasťou chladiaceho systému je prívod vzduchu na ľavej strane výrobku a ventilátor na motore.

1. Kefkou očistite chladiaci systém raz týždenne alebo v prípade potreby aj častejšie.

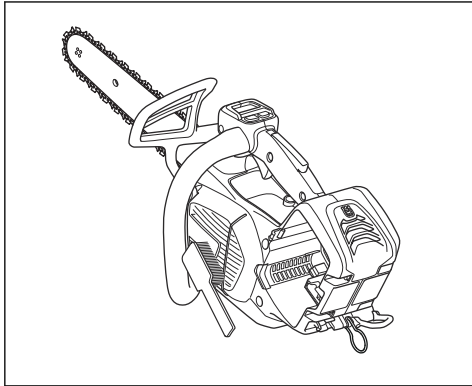

2. Skontrolujte, či chladiaci systém nie je znečistený ani upchaný.



VAROVANIE: Znečistený alebo upchatý chladiaci systém môže spôsobiť prehriatie výrobku. To spôsobí poškodenie výrobku.

Ostrenie reťaze píly

Informácie o vodiacej lište a reťazi píly



VÝSTRAHA: Pri používaní alebo vykonávaní údržby reťaze píly používajte ochranné rukavice. Nepohyblivá reťaz píly môže tiež spôsobiť zranenia.

Opotrebovanú alebo poškodenú vodiacu lištu alebo reťaz píly nahradte niektorou z kombinácií vodiacej lišty a reťaze píly odporúčanou spoločnosťou Husqvarna. Je to nevyhnutné na zachovanie bezpečnostných funkcií

výrobku. Pozrite si časť *Príslušenstvo na strane 94* so zoznamom odporúčaných kombinácií lišt a reťazí.

- Dĺžka vodiacej lišty, palce/cm. Informácie o dĺžke vodiacej lišty sa zvyčajne nachádzajú na zadnom konci vodiacej lišty.

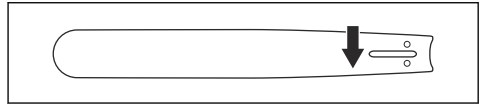

- Počet zubov na ozubenom koliesku lišty (T).

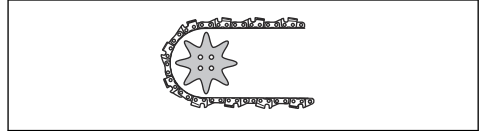

- Rozstup reťaze (palce). Vzdialenosť medzi hnacími článkami reťaze sa musí zhodovať so vzdialenosťami zubov na ozubenom koliesku vodiacej lišty a hnacom ozubenom koliesku.

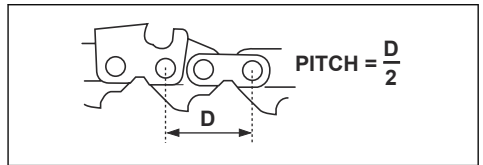

- Počet vodiacich článkov. Počet vodiacich článkov je určený typom vodiacej lišty.

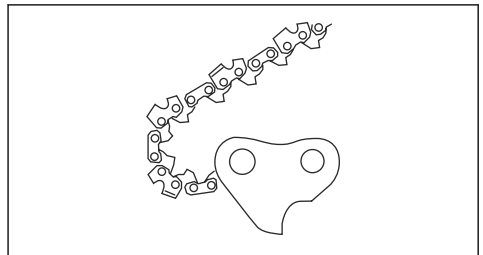

- Šírka drážky v lište, (palce/mm). Šírka drážky vo vodiacej lište musí byť rovnaká ako šírka vodiacich článkov reťaze.

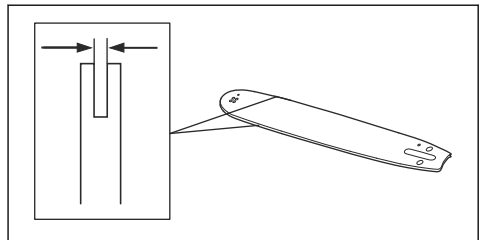

- Otvor mazania reťaze a otvor pre napínač reťaze. Vodiaca lišta sa musí zhodovať s výrobkom.

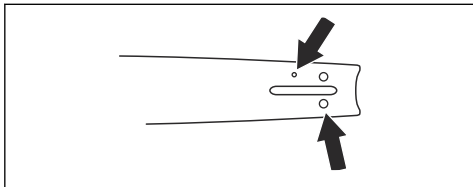

- Šírka vodiaceho článku (mm/palce).

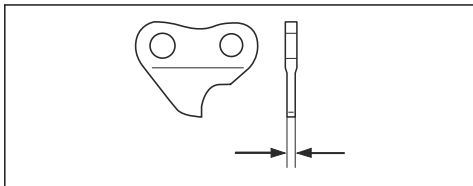

Všeobecné informácie o spôsobe ostrenia rezacích zubov

Nepoužívajte tupú reťaz píly. Ak je reťaz píly tupá, musíte vyvinúť väčší tlak, aby vodiaca lišta prešla cez drevo. Veľmi tupá reťaz píly nevytvára žiadne triesky, iba piliny.

Ostrá reťaz píly si vytvorí cestu drevom a tvorí dlhé, hrubé triesky.

Rezací zub predstavuje reznú časť reťaze píly a tvorí ho samotný rezací zub (A) a mierka hĺbky (B). Výškový rozdiel medzi týmito dvomi prvkami predstavuje hĺbku rezu (nastavenie mierky hĺbky).

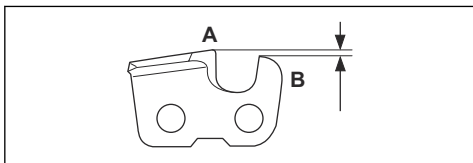

Pri ostrení rezacieho zuba zohľadnite nasledovné:

- Uhol brúsenia.

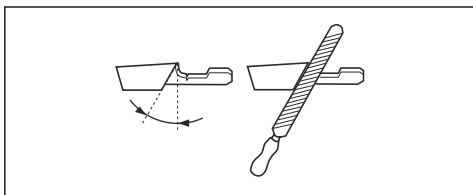

- Uhol rezania.

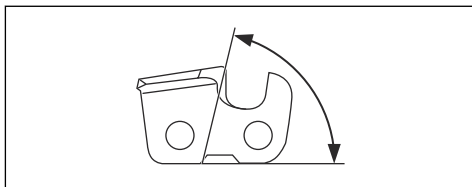

- Poloha pilníka.

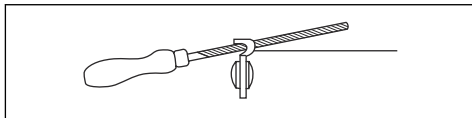

- Priemer okrúhleho pilníka.

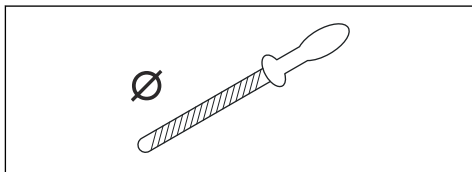

Nie je jednoduché správne nabrúsiť reťaz píly bez správneho vybavenia. Použite Husqvarna odporúčaný merací prístroj. Umožní vám to dosiahnuť maximálny rezný výkon a minimalizovať riziko spätného nárazu.



VÝSTRAHA: Pri nedodržaní pokynov na ostrenie sa značne zvyšuje sila spätného nárazu.

Poznámka: V časti *Príslušenstvo na strane 94* kde nájdete informácie o ostrení reťaze píly.

Ostrenie rezacích zubov

1. Na ostrenie rezacích zubov používajte okrúhly pilník a brúsnu mierku.

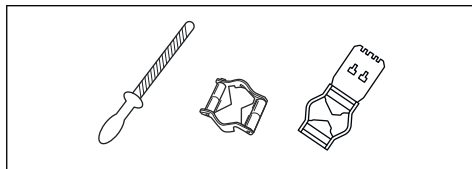

Poznámka: V časti *Príslušenstvo na strane 94* nájdete informácie o tom, ktorý pilník a brúsnu mierku odporúča spoločnosť Husqvarna na vašu reťaz píly.

2. Brúsnu mierku správne priložte na rezací zub. Pozrite si pokyny dodávané s brúsnou mierkou.

3. Pilníkom prechádzajte z vnútornej strany rezacích zubov smerom von. Pri ťahaní zmenšite tlak na pilník.

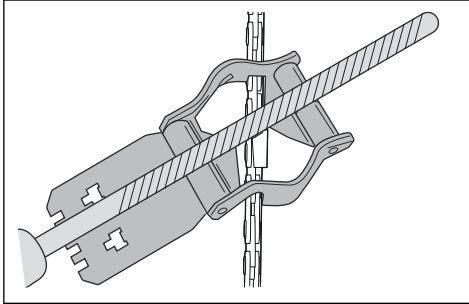

4. Odstráňte materiál z jednej strany všetkých rezacích zubov.
5. Výrobok otočte a odstráňte materiál na druhej strane.
6. Uistite sa, že všetky rezacie zuby majú rovnakú dĺžku.

Všeobecné informácie o tom, ako upraviť nastavenie mierky hĺbky

Nastavenie mierky hĺbky (C) sa zmenší, keď naostríte rezací zub (A). Na zaistenie maximálneho rezného výkonu musíte zbrúsiť materiál z mierky hĺbky (B), aby ste si zaistili odporúčané nastavenie mierky hĺbky. Pozrite si časť *Príslušenstvo na strane 94* s pokynmi k zabezpečeniu správneho nastavenia mierky hĺbky reťaze pily.

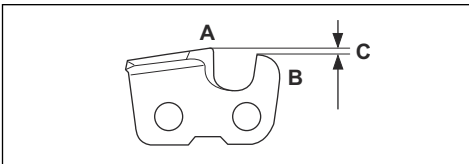

VÝSTRAHA: Ak je mierka hĺbky príliš veľká, zvýši sa nebezpečenstvo spätného nárazu!

Úprava nastavenia mierky hĺbky

Skôr než nastavíte mierku hĺbky alebo naostríte rezacie zuby, si skontrolujte *Ostrenie rezacích zubov na strane 88* kde nájdete pokyny. Odporúčame, aby ste hĺbku rezu nastavili po každom treťom ostrení rezacích zubov.

Odporúčame, aby ste pri meraní hĺbky rezu používali našu mierku hĺbky obmedzovacích zubov, aby sa zaistila správna hĺbka rezu a správny uhol na vodiacej ploche.

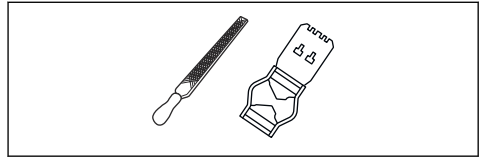

1. Na nastavenie mierky hĺbky použite plochý pilník a mierku hĺbky obmedzovacích zubov. Pri meraní hĺbky rezu používajte len odporúčaný nástroj na meranie hĺbky Husqvarna, aby ste dosiahli správne nastavenie hĺbky rezu a správny uhol na vodiacej ploche.
2. Mierku hĺbky obmedzovacích zubov priložte na reťaz pily.

Poznámka: Pozrite si balenie s mierkou hĺbky obmedzovacích zubov, kde nájdete ďalšie informácie o tom, ako mierku používať.

3. Na zbrúsenie časti obmedzovacieho zubu, ktorý vyčnieva nad mierku hĺbky obmedzovacích zubov, používajte plochý pilník.

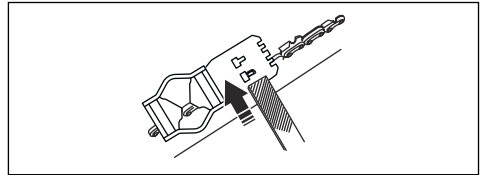

Nastavenie napnutia reťaze pily



VÝSTRAHA: Reťaz pily s nesprávnym napnutím sa môže uvoľniť z vodiacej lišty a spôsobiť vážne poranenie alebo usmrtenie.

Reťaz pily sa pri používaní predlžuje. Reťaz pily pravidelne nastavujte.

1. Uvoľnite maticu lišty, ktorá pridrižava kryt hnacieho kolieska a brzd reťaze. Použite kombinovaný kľúč.

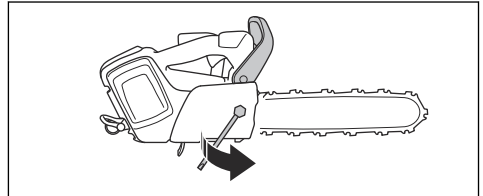

2. Nadvihnite prednú časť vodiacej lišty a otočte skrutku na napínanie reťaze. Použite kombinovaný kľúč.

3. Napnite reťaz pily, aby bola utiahnutá voči vodiacej lište.

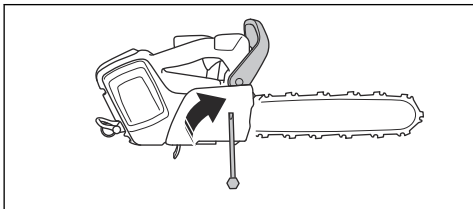

4. Kombinovaným kľúčom utiahujte maticu lišty a súčasne dvíhajte prednú časť vodiacej lišty.

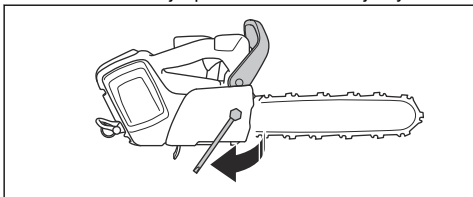

5. Skontrolujte, či môžete rukou voľne otáčať reťaz pily a či reťaz na vodiacej lište neprevísá.

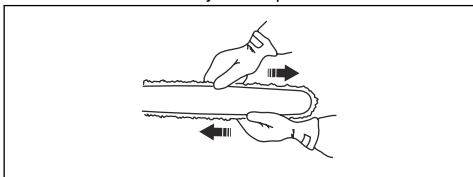

Poznámka: Pozrite si časť *Prehľad výrobku na strane 67*, kde nájdete informácie o polohe skrutky na naplnenie reťaze na vašom výrobku.

Kontrola mazania reťaze pily

Po každom tretom dobití batérie skontrolujte mazanie reťaze pily.

1. Výrobok naštartujte a nechajte ho bežať na maximálne otáčky. Umiestnite lištu približne 20 cm (8 palcov) nad povrchom svetlej farby.

2. Ak je mazanie reťaze pily správne, po menej ako 1 minúte bude na tomto povrchu viditeľná zreteľná čiara od oleja.



3. Ak mazanie reťaze pily nie je správne, vykonajte tieto kontroly.

- a) Uistite sa, že olejový kanálik vo vodiacej lište nie je blokovaný. Ak je to potrebné, vyčistite ho.

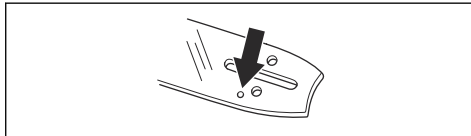

- b) Uistite sa, že je drážka v okraji vodiacej lišty čistá. Ak je to potrebné, vyčistite ho.

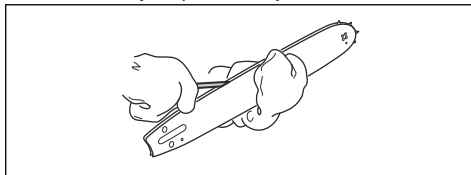

- c) Skontrolujte, či sa ozubené koliesko lišty voľne otáča a či otvor na mazanie na ozubenom koliesku lišty nie je zablokovaný. Vyčistite a namažte ich, ak je to nutné.



4. Ak mazanie reťaze pily nefunguje ani po vykonaní krokov uvedených vyššie, obráťte sa na svojho servisného predajcu.

Kontrola hnacieho kolieska reťaze

- Skontrolujte, či nie je hnacie koliesko reťaze opotrebované. V prípade potreby hnacie koliesko reťaze vymeňte.

- Hnacie koliesko reťaze vymeňte pri každej výmene reťaze píly. Bočná vypuklina veľkých podložiek (A) musí byť v smere hnacieho kolieska (B).

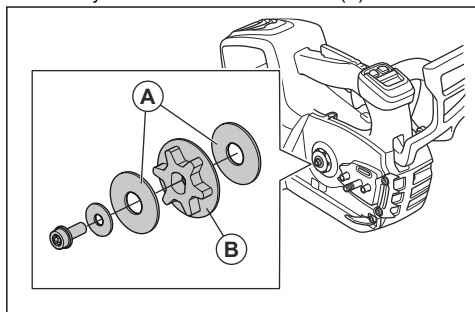

Kontrola rezného zariadenia

1. Uistite sa, že v nitoch a spojoch nie sú žiadne praskliny a že nie sú žiadne nity voľné. V prípade potreby ich vymeňte.

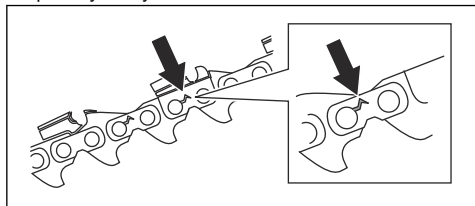

2. Skontrolujte, či sa reťaz píly ľahko ohýba. Ak je reťaz píly tuhá, vymeňte ju.
3. Porovnajte reťaz píly s novou reťazou píly, aby ste mohli určiť, či sú nity a spoje opotrebované.
4. Vymeňte reťaz píly, ak je najdlhšia časť rezacieho zuba menšia ako 4 mm/0,16 palca. Reťaz píly vymeňte aj v prípade, že sú na rezacích zuboch praskliny.

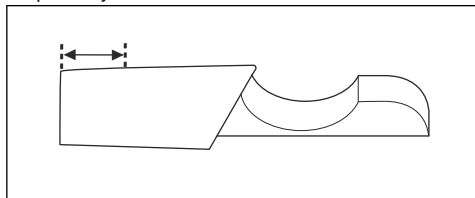

Kontrola vodiacej lišty

1. Skontrolujte, či nie je zablokovaný olejový kanál. V prípade potreby ho vyčistite.

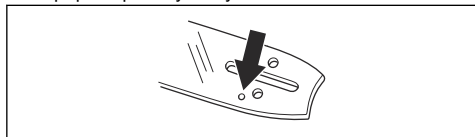

2. Skontrolujte, či sa na hranách vodiacej lišty nenachádzajú ostriny. Odstráňte ostriny pomocou pilníka.

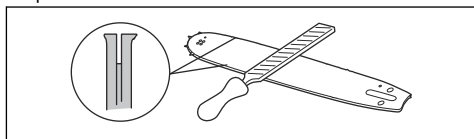

3. Vyčistite drážku na vodiacej lište.

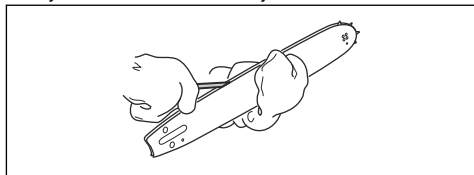

4. Skontrolujte, či drážka vo vodiacej lište nie je opotrebovaná. V prípade potreby vymeňte vodiacu lištu.

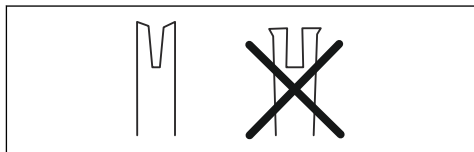

5. Skontrolujte, či špička vodiacej lišty nie je zdrsnená ani veľmi opotrebovaná.

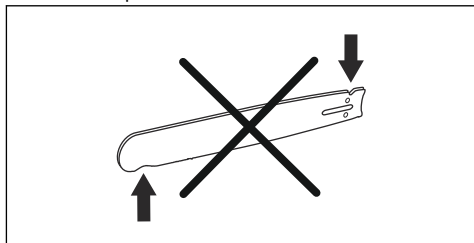

6. Skontrolujte, či sa ozubené koliesko lišty voľne otáča a či otvor na mazanie na ozubenom koliesku lišty nie je zablokovaný. Vyčistite a namažte ich, ak je to nutné.

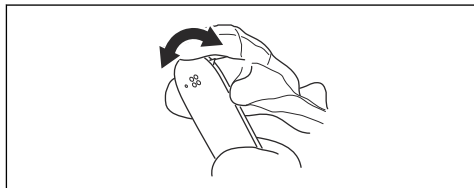

7. Vodiacu lištu denne otáčajte, aby ste predĺžili jej životnosť.

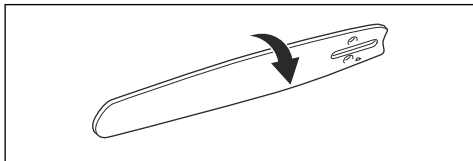

Úprava prietoku oleja na mazanie reťaze



VÝSTRAHA: Pred nastavovaním olejového čerpadla zastavte motor.

- Otočte nastavovaciu skrutku pre olejové čerpadlo. Použite na to skrutkovač alebo kombinovaný kľúč.

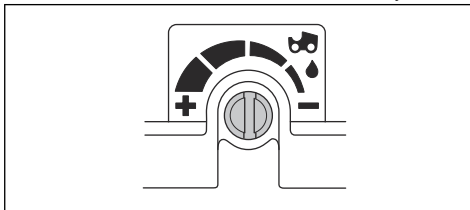

- Aby ste zvýšili prietok oleja, otočte nastavovaciu skrutku proti smeru pohybu hodinových ručičiek.
- Aby ste znížili prietok oleja, otočte nastavovaciu skrutku v smere pohybu hodinových ručičiek.

Riešenie problémov

Používateľské rozhranie

Displej LED	Možné poruchy	Možné riešenie
Výstražný indikátor bliká.	Brzda reťaze je zatahnutá.	Deaktivujte brzdu reťaze.
	Tepločná odchýlka.	Nechajte výrobok vychladnúť.
	Preťaženie. Reťaz pily je zaseknutá.	Uvoľnite reťaz pily.
	Páčka vypínača a štartovacie/vypínacie tlačidlo sú stlačené súčasne.	Uvoľnite páčku vypínača a aktivujte výrobok.
Začne blikat' zelená LED dióda.	Nízke napätie batérie.	Nabite batériu.
Výstražný indikátor svieti.	Servis.	Obráťte sa na servisného predajcu.

Preprava, skladovanie a likvidácia

Preprava a uskladnenie

- Dodávané lítium-iónové batérie spĺňajú požiadavky právnych predpisov, ktoré sa týkajú nebezpečného tovaru.
- Dodržujte špeciálne požiadavky na balení a štítkoch pri obchodnej preprave. Táto požiadavka platí aj pre tretie strany a prepravcov.

- Pred odoslaním výrobku sa poraďte s osobou s osobitým vzdelaním v oblasti nebezpečných materiálov. Dodržujte všetky príslušné vnútroštátne právne predpisy.
- Odhalené kontakty zaistíte páskou pri vkladaní akumulátora do balenia. Batériu v balení pevne zabezpečte, aby sa nemohla posúvať.
- Pred skladovaním alebo prepravou batériu vyberte.

- Umiestnite batériu a nabíjačku batérií do suchého priestoru bez výskytu vlhkosti a mrazov.
- Neskladujte batériu na mieste, kde sa môže vyskytovať statická elektrina. Batériu nekladajte do kovovej skrinky.
- Batériu uložte na mieste, kde sa teplota pohybuje v intervale 5°C (41°F) až 25°C (77°F) a kde je chránená pred priamym slnečným svetlom.
- Nabíjačku batérií uložte na mieste, kde sa teplota pohybuje v intervale 5 °C (41 °F) až 45°C (113°F) a kde je chránená pred priamym slnečným svetlom.
- Nabíjačku batérií používajte iba vtedy, keď je teplota okolitého prostredia v rozsahu 5°C (41 °F) až 40°C (104°F).
- Pred dlhodobým skladovaním batériu nabite na 30 – 50 % kapacity.
- Nabíjačku batérií uchovajte na uzavretom a suchom mieste.
- Batériu skladujte mimo nabíjačky batérií. Nedovoľte deťom ani iným nepovolaným osobám, aby sa dotýkali zariadenia. Uchovávajte zariadenia na mieste, ktoré je možné uzamknúť.
- Pred dlhodobým uskladnením výrobok vyčistite a vykonajte kompletný servis.

- Pomocou prepravného krytu na výrobku zamedzte vzniku zranení alebo poškodenia produktu počas prepravy a uskladnenia.
- Pred prepravou výrobok bezpečne upevnite.

Likvidácia batérie, nabíjačky batérií a výrobku

Nižšie uvedený symbol signalizuje, že výrobok nepredstavuje komunálny odpad. Recyklujte ho v recyklačnej stanici určenej pre elektrické a elektronické zariadenia. Napomôže tým zamedziť vzniku poškodeniu životného prostredia a osôb.

Ďalšie informácie vám poskytnú miestne úrady, služba na likvidáciu komunálneho odpadu alebo predajca.



Poznámka: Tento symbol sa nachádza na výrobku alebo na jeho obale.

Technické údaje

Technické údaje

	T540i XP	T540i XPG
Motor		
Typ	BLDC (bezkontaktný) 36V	BLDC (bezkontaktný) 36V
Funkcie		
Nízkoenergetický režim	savE	savE
Mazací systém		
Typ olejového čerpadla	Nastaviteľný	Nastaviteľný
Objem nádrže na olej, l/cm ³	0,18/180	0,18/180
Hmotnosť		
Reťazová píla bez batérie, vodiaca lišta, reťaz píly a prázdna nádrž na olej na mazanie reťaze, kg	2,5	2,6
Úroveň ochrany proti vode		
IPX4	Áno	Áno
Emisie hluku⁹		
Nameraná úroveň hlučnosti dB(A)	101	101
Zaručená L _{WA} úroveň hlučnosti dB(A)	103	103

⁹ Hladina hluku meraná ako akustický tlak (L_{WA}) v súlade s európskou smernicou 2000/14/ES.

	T540i XP	T540i XPG
Úrovne hlučnosti ¹⁰		
Ekvivalentná úroveň akustického tlaku pri uchu používateľa, dB(A)	92	92
Úrovne vibrácií ¹¹		
Predná rukoväť m/s ²	2,2	2,2
Zadná rukoväť m/s ²	4,3	4,3
Ekvivalentné stupne vibrácií ¹²		
Predná rukoväť m/s ²	2,1	2,1
Zadná rukoväť m/s ²	3,5	3,5
Reťaz píly/vodiaca lišta		
Odporúčané dĺžky lišty, palce/cm	12 – 16/30 – 40	12 – 16/30 – 40
Použiteľná rezná dĺžka, palce/cm	11 – 15/28 – 38	11 – 15/28 – 38
Typ hnacieho kolieska/počet zubov	m0,325"/7 (SP21G), 1/4"/8 (H00)	m0,325"/7 (SP21G), 1/4"/8 (H00)
Maximálna rýchlosť reťaze / (funkcia savE), m/s	24 (18)	24 (18)
Údaje o rádiovýkonnej energii pre Bluetooth®		
Frekvenčné pásmo, GHz	2,4 – 2,4835	2,4 – 2,4835
Výstupný výkon, max. dBm 0	0	0

Príslušenstvo

Kombinácie vodiacej lišty a reťaze píly

Pre model Husqvarna T540i XP sú schválené nasledujúce rezacie nadstavce:



VÝSTRAHA: Ak používate reťaz na pílu SP11G, použite batériu BLi200X.

¹⁰ Podľa normy ISO 22868:2011 sa ekvivalentná hladina akustického tlaku vypočíta ako časovo vážená celková energia pre jednotlivé hladiny akustického tlaku za rôznych pracovných podmienok. Typický štatistický rozptyl hladiny akustického tlaku je štandardná odchýlka 1 dB (A).

¹¹ Stupeň vibrácií podľa smernice EN 62841-4-1. Uvádzané údaje pre ekvivalentný stupeň vibrácií majú typický štatistický rozptyl (štandardnú odchýlku) 1 m/s². Deklarované údaje o vibráciách z meraní, keď je zariadenie vybavené dĺžkou lišty a odporúčaným typom reťaze. Ak je zariadenie vybavené odlišnou dĺžkou lišty, stupeň vibrácií sa môže líšiť o max. ± 1,5 m/s².







¹² Ekvivalentný stupeň vibrácií sa meria a vypočítava ako pre reťazové píly poháňané spaľovacím motorom. Tieto čísla sú uvedené na účel porovnania údajov o vibráciách bez ohľadu na typ motora podľa normy ISO 22867:2011.

Vodiaca lišta				Reťaz pily		
Dĺžka, palce	Rozstup reťaze, palce	Šírka drážky, mm	Max. polomer špičky	Typ	Dĺžka, vodiace články (počet)	Nízky spätný náraz
12	0,325 mini	1,1	8T	Husqvarna SP21G	51	Áno
14					59	
16					64	
12	1/4"	1,3	Carving	Husqvarna H00	68	Nie
10"	1/4" mini	1,1	8T	SP11G	60	
12"					68	

Zariadenie a uhly brúsenia

Ak neviete, akú reťaz na výrobku máte, obráťte sa na servisné stredisko.

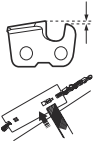
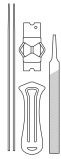
Použitím brúsnej mierky Husqvarna získate správne uhly brúsenia. Na ostrenie reťaze pily odporúčame vždy používať brúsnu mierku Husqvarna. Katalógové čísla sú uvedené v tabuľke nižšie.

							
SP21G	5/32 palca/ 4,0 mm	60°	30°	0°	0,025 palca/ 0,65 mm	595 00 46-01	595 00 47-01
H00	5/32 palca/ 4,0 mm	85°	30°	10°	0,025 palca/ 0,65 mm	580 68 75-01	580 68 74-01
SP11G	9/64 palca/ 3,5 mm	60°	30°	0°	0,016 palca/ 0,4 mm	529 93 71-01	529 93 71-01

Schválené batérie pre výrobok

Poznámka: Na dosiahnutie maximálneho výkonu rezného zariadenia, spoločnosť Husqvarna odporúča použiť jeden z nasledujúcich schválených akumulátorov.

Je možné použiť aj iné akumulátory, ale potom sa zníži výkon rezného zariadenia.

Batéria	BLi200X	BLi300	40-B220X	40-B330X
Typ	Lítium-iónová	Lítium-iónová	Lítium-iónová	Lítium-iónová
Kapacita batérie, Ah	5,2	9,4	6,0	9,0
Menovité napätie, V	36	36	36	36
Hmotnosť, kg	1,4	2,0	1,4	2,0

Schválené nabíjačky akumulátorov

Nabíjačka akumulátora	QC500
Vstupné napätie, V	100 – 240
Frekvencia, Hz	50 – 60
Výkon, W	500

Vyhlásenie o zhode

Vyhlásenie o zhode EÚ

My, spoločnosť **Husqvarna AB**, SE-561 82 Huskvarna, Švédsko, tel.: +46-36-146500, vyhlasujeme s plnou zodpovednosťou, že výrobok:

Popis	Akumulátorová reťazová píla
Značka	Husqvarna
Typ/model	T540i XP, T540i XPG
Identifikácia	Výrobné čísla od roku 2023 a novšie

plne spĺňa nasledujúce smernice a nariadenia EÚ:

Nariadenie	Popis
2006/42/ES	„o strojových zariadeniach“
2014/53/EÚ	„o rádiových zariadeniach“
2014/30/EÚ	„o elektromagnetickej kompatibilite“
2011/65/EÚ	„o obmedzení používania určitých nebezpečných látok v elektrických a elektronických zariadeniach“
2000/14/ES	„týkajúca sa emisie hluku v prostredí pochádzajúceho zo zariadení používaných na voľnom priestranstve“

a že sa pri ňom uplatňujú nasledujúce normy a technické špecifikácie: IEC 62841-1:2014, EN ISO 11681-2:2011/A1:2017, EN 61000-6-1:2007, EN 61000-6-3:2007+A1:2011, EN IEC 63000:2018.

V prípade výrobkov s funkciou Bluetooth® aj: ETSI EN 301 489-1 v.2.1.1, ETSI EN 301 489-17 v.3.1, EN 300 328 v.2.2.2.

Čísła certifikátov: 0404/20/2544, 01/162/004.

Notifikovaný orgán: 0404, SMP, Svensk Maskinprovning AB, Box 4053, SE-904 03, Umeå, Sweden vykonal typovú skúšku ES v súlade so smernicou o strojových zariadeniach (2006/42/ES) článkom 12, bodom 3b.

Spoločnosť SMP, Svensk Maskinprovning AB tiež potvrdila súlad s Prílohou V smernice Rady 2000/14/ES.

Informácie týkajúce sa emisii hluku nájdete v časti *Technické údaje na strane 93*.

Huskvarna, 2023-09-15

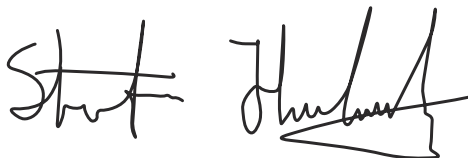

Stefan Holmberg, riaditeľ výskumu a vývoja, oddelenie riadenia technológií, Husqvarna AB.

Zodpovedný za technickú dokumentáciu.



Registrované ochranné známky

Slovné označenie *Bluetooth®* a súvisiace logá sú registrované ochranné známky spoločnosti *Bluetooth SIG, inc.* a každé použitie takýchto značiek spoločnosťou Husqvarna vychádza z licencie.

Obsah

Úvod.....	98	Přeprava, skladování a likvidace.....	124
Bezpečnost.....	100	Technické údaje.....	124
Montáž.....	108	Příslušenství.....	126
Provoz.....	109	Prohlášení o shodě.....	128
Údržba.....	115	Registrované ochranné známky.....	128
Odstraňování problémů.....	123		

Úvod

Zamýšlené použití

Tento výrobek je určen k profesionální údržbě stromů, například k prořezávání nebo postupnému kácení stromů.

Povšimněte si: Věk pro používání výrobku může být omezen místními předpisy.

Popis výrobku

Tento výrobek je řetězová pila s elektrickým motorem.

Nepřetržitě pracujeme na tom, abychom zvýšili vaši bezpečnost a efektivitu při používání. Další informace získáte u svého prodejce poskytujícího servis.

Popis výrobku

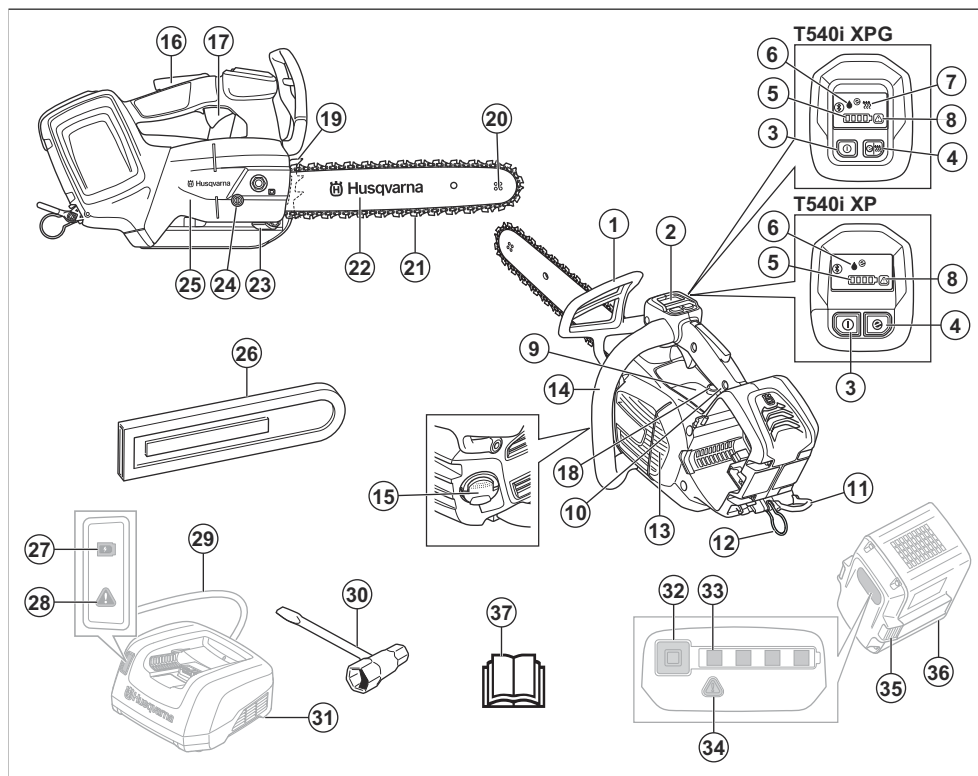

1. Ochranný kryt levé ruky a brzda řetězu

2. Uživatelské rozhraní

3. Vypínač
4. Tlačítko SavE (Úspora energie)
5. Kontrolka baterie
6. Ukazatel hladiny oleje
7. Kontrolka vyhřívání rukojetí
8. Varovná kontrolka
9. Informační a výstražný štítek
10. Horní rukojet'
11. Závěsné oko
12. Očko pro lano
13. Kryt ventilátoru
14. Přední rukojet'
15. Nádrž oleje na mazání řetězu
16. Pojistka páčky spínače
17. Páčka spínače
18. Stavění šroub olejového čerpadla
19. Zubová opěrka
20. Řetězové kolečko na špičce lišty
21. Řetěz pily
22. Vodicí lišta
23. Zachycovač řetězu
24. Šroub napínače řetězu
25. Kryt hnacího řetězového kola
26. Kryt vodicí lišty
27. Kontrolka stavu nabití baterie
28. Varovná kontrolka
29. Napájecí kabel
30. Kombinovaný klíč
31. Nabíječka baterie (příslušenství)
32. Tlačítko, stav baterie
33. Stav baterie
34. Varovná kontrolka
35. Tlačítko pro uvolnění baterie
36. Baterie (příslušenství)
37. Návod k používání

Symbyly na výrobku



Nebezpečí vážného či smrtelného zranění obsluhy či jiných osob. Buďte opatrní a výrobek používejte správně. Před použitím výrobku si pozorně přečtěte návod k používání a nepoužívejte výrobek, pokud mu zcela nerozumíte.



Používejte schválenou ochrannou přilbu, ochranu sluchu a ochranu očí.



Tento výrobek vyhovuje příslušným směrnici ES.



Tento výrobek vyhovuje platným předpisům Spojeného království.



Štítek s emisemi hluku do okolí podle směrnic a předpisů EU a Spojeného království (také podle legislativy v australském Novém Jižním Walesu). Garantovaná hladina akustického výkonu tohoto výrobku je uvedena v části *Prohlášení o shodě na straní 128* a na štítku.



Používejte schválenou ochranu nohou a rukou.



Výrobek ovládejte oběma rukama.



Varování! Ke zpětnému vrhu může dojít, když špička vodicí lišty narazí do předmětu. To způsobí odmrštění vodicí lišty směrem k obsluze. Nebezpečí vážného nebo smrtelného zranění.



Brzda řetězu, aktivovaná (vpravo). Brzda řetězu, deaktivovaná (vlevo).



Indikace směru otáčení řetězu.



Maximální délka vodicí lišty.



Olej na mazání řetězu.



Jmenovité napětí, V.



Stejnoseměrný proud.



Chráněno proti stříkající vodě.



Označení týkající se ochrany životního prostředí. Výrobek ani obal výrobku nelze zlikvidovat jako domácí odpad. Odevzdejte jej ve sběrném dvoře pro recyklaci elektrických a elektronických zařízení.



Pokud výrobek disponuje bezdrátovou technologií *Bluetooth*[®], bude na štítku s názvem výrobku vyznačena symbolem *Bluetooth*[®]. Viz část *Bezdrátová technologie Bluetooth*[®] na strani 109.



Tuto pilu smí používat pouze osoby, které byly speciálně vyškoleny v ošetřování stromů. Podívejte se do návodu k používání.

yyyywwxxxxx

Typový štítek s výrobním číslem nebo natištěné číslo. **yyyy** znamená rok výroby a **ww** znamená týden výroby.

směrem k obsluhující osobě. Nebezpečí vážného zranění či smrti.

Symbole na baterii nebo na nabíječe baterií



Odevzdejte výrobek ve stanicích pro recyklaci elektrických a elektronických zařízení. (Platí pouze pro Evropu)



Transformátor se zabezpečením proti selhání.



Nabíječku baterií používejte a skladujte pouze ve vnitřních prostorech.



Dvojitá izolace.

Povšimněte si: Další symboly/štítky na výrobku se týkají certifikačních požadavků pro určité obchodní trhy.

Symbol v návodu

Následující symbol se používá pouze na ilustracích tohoto návodu k používání.



Varování! K zpětnému vrhu může dojít, když špička lišty narazí na nějaký předmět. Při něm je vodicí lišta odhozena

Poškození výrobku

Neneseme odpovědnost za poškození výrobku, pokud:

- byl výrobek nesprávně opraven.
- byl výrobek opraven pomocí součástí od jiného výrobce nebo součástí, které nejsou výrobcem schváleny.
- má výrobek příslušenství od jiného výrobce nebo příslušenství, které není výrobcem schváleno.
- výrobek nebyl opraven ve schváleném servisním středisku nebo schváleným odborníkem.

Bezpečnost

Definice týkající se bezpečnosti

Varování, upozornění a poznámky slouží jako upozornění na specifické důležité části návodu.



VÝSTRAHA: Používá se v případě nebezpečí úrazu nebo usmrcení obsluhy nebo okolních osob, pokud nejsou dodrženy pokyny uvedené v této příručce.



VAROVÁNÍ: Používá se v případě nebezpečí poškození výrobku, dalších materiálů či škod na majetku v blízkém okolí, pokud nejsou dodrženy pokyny uvedené v této příručce.

Povšimněte si: Používá se k poskytnutí dalších informací, které jsou nezbytné v dané situaci.

Obecné bezpečnostní pokyny pro stroj



VÝSTRAHA: Prostudujte si všechny bezpečnostní pokyny, varování, pokyny, ilustrace a technické údaje dodané s tímto strojem. Při nedodržení některého z pokynů uvedených níže může dojít k úrazu elektrickým proudem, požáru nebo vážnému poranění.

- **Uschovejte si veškerá upozornění a pokyny pro budoucí potřebu.** Pojem „stroj“ použitý v bezpečnostních pokynech se vztahuje na stroj

napájený ze sítě (se síťovým kabelem) nebo napájený baterií (bezdrátový).

Bezpečnost na pracovišti

- **Udržujte pracovní prostor čistý a dobře osvětlený.** Nepořádek nebo neosvětlené oblasti mohou vést k úrazům.
- **Neprovozujte stroje ve výbušném prostředí, například v přítomnosti hořlavých kapalin, plynů nebo prachu.** Stroje vytvářejí jiskry, které mohou zapálit prach nebo výpary.
- **Udržujte děti a ostatní osoby během práce se strojem v dostatečné vzdálenosti.** Při rozptýlení pozornosti můžete ztratit kontrolu nad strojem.

Elektrická bezpečnost

- **Zástrčky stroje musí odpovídat použité elektrické zásuvce. Zástrčku nikdy žádným způsobem neupravujte. U uzemněných strojů nepoužívejte žádné adaptéry.** Původní zástrčky a odpovídající zásuvky snižují nebezpečí úrazu elektrickým proudem.
- **Zabraňte tělesnému kontaktu s uzemněnými povrchy, např. trubkami, radiátory, sporáky a chladničkami.** Pokud je lidské tělo uzemněno, hrozí větší nebezpečí úrazu elektrickým proudem.
- **Stroj nevystavujte dešti ani vlhku.** Voda uvnitř stroje zvyšuje riziko úrazu elektrickým proudem.
- **Nezacházejte hrubě s napájecím kabelem. Stroj nikdy nenoste za kabel. Za kabel netahejte a stroj neodpojujte od sítě taháním za kabel. Nevystavujte napájecí kabel působení tepla, oleje, nepoškodte ho ostrými hranami nebo pohyblivými částmi.** Poškozený nebo ohnutý kabel zvyšuje nebezpečí úrazu elektrickým proudem.
- **Při používání stroje venku použijte prodlužovací kabel určený pro venkovní použití.** Použití kabelu určeného pro venkovní použití snižuje nebezpečí úrazu elektrickým proudem.
- **Pokud je nezbytné pracovat se strojem ve vlhkém prostředí, použijte zdroj s proudovým chráničem.** Použití proudového chrániče snižuje nebezpečí úrazu elektrickým proudem.

Osobní bezpečnost

- **Při práci se strojem dávejte pozor, sledujte, co děláte, a používejte zdravý rozum. Stroj nepoužívejte, pokud jste unaveni nebo jste pod vlivem drog, alkoholu či léků.** Chvilka nepozornosti při práci se strojem může vést k vážným poraněním.
- **Používejte osobní ochranné pomůcky. Vždy používejte ochranu zraku.** Ochranné prostředky, jako jsou respirátor, protiskluzové bezpečnostní boty, ochranná helma nebo ochrana sluchu, použité správným způsobem snižují nebezpečí úrazu.
- **Zabraňte náhodnému spuštění. Před připojením k elektrickému napájení nebo vložením baterií, zvednutím nebo nošením nástroje se přesvědčte, že je vypínač ve vypnuté poloze.** Přenášení stroje

s prstem na spínači nebo připojování stroje se zapnutým spínačem ke zdroji napětí zvyšuje riziko nehody.

- **Před zapnutím stroje odstraňte jakékoliv seřizovací nebo dotahovací klíče.** Klíč ponechaný na rotující části stroje může způsobit úraz.
- **Nenatahujte se příliš daleko. Neustále pevně stůjte a držte rovnováhu.** Budete tak mít lepší kontrolu nad strojem v neočekávaných situacích.
- **Noste vhodný oděv. Nenoste volné oblečení ani šperky. Udržujte vlasy a oděv mimo dosah pohyblivých částí.** Pohyblivé části mohou zachytit volný oděv, šperky nebo dlouhé vlasy.
- **Pokud jsou zařízení přizpůsobena pro připojení odsávačů a lapačů prachu, musí být připojeny a správně použity.** Použitím lapače prachu snižujete rizika spojená s výskytem prachu.
- **Nedovoďte, aby rutina nabytá častým používáním nástrojů způsobila, že začnete být neopatrní a budete ignorovat bezpečnostní zásady při zacházení s nástrojem.** Neopatrný úkon může způsobit vážné zranění ve zlomku sekundy.

Používání stroje a péče o něj

- **Stroj nepřetěžujte. Pro danou práci používejte jen k tomu určený stroj.** Vhodný stroj bude dělat práci lépe a bezpečněji při rychlosti, pro kterou byl navržen.
- **Nepoužívejte stroj, pokud nefunguje vypínač.** Stroj, který nelze ovládat vypínačem, je nebezpečný a musí být opraven.
- **Před jakýmkoli nastavováním, výměnou příslušenství nebo uložením stroje odpojte zástrčku od napájení nebo vytáhněte z nástroje baterie, pokud je to možné.** Toto opatření zabraňuje náhodnému spuštění stroje.
- **Nepoužívaný stroj ukládejte mimo dosah dětí a nedovoďte, aby s ním pracovaly osoby, které ho dobře neznají nebo si nepřečetly tento návod k používání.** Stroje jsou v rukou neproškolených uživatelů nebezpečné.
- **Provádějte údržbu stroje a příslušenství. Kontrolujte chybné zarovnání nebo spojení pohyblivých částí, poškození jakýchkoliv částí nebo jiné stavy, které mohou ovlivnit provoz stroje. Pokud je stroj poškozen, nechte ho před použitím opravit.** Mnohé nehody jsou způsobeny špatnou údržbou stroje.
- **Udržujte řezací nástroje ostré a čisté.** Správně udržované řezací nástroje s ostrým ostřím jsou méně náchylné k „zakousnutí“ a snadněji se ovládají.
- **Používejte stroj, příslušenství a další části podle těchto pokynů. V úvahu je třeba brát pracovní podmínky a prováděnou práci.** Použití stroje k jinému účelu, než pro který je určen, může mít za následek vznik nebezpečné situace.
- **Rukojeti a uchopovací plochy udržujte suché, čisté a bez zbytků oleje a maziva.** Kluzké rukojeti a uchopovací plochy neumožňují bezpečné ovládání

a v neočekávaných situacích může dojít ke ztrátě kontroly.

Použití nástrojů napájených z baterie a péče o ně

- **Baterii dobíjejte pouze nabíječkou specifikovanou výrobcem.** Použití nabíječky vhodné pro jeden typ baterie může pro jiný typ baterie představovat nebezpečí vzniku požáru.
- **Ve stroji používejte pouze k tomu určené baterie.** Při použití jakékoli jiné baterie hrozí riziko úrazu a požáru.
- **Když baterii nepoužíváte, udržujte ji stranou od kovových předmětů, např. kancelářských sponek, mincí, klíčů, hřebíků, šroubů nebo jiných malých kovových předmětů, které by mohly spojit kontakty baterie.** Při zkratování kontaktů baterie může dojít k popáleninám nebo k požáru.
- **V nevhodných podmínkách může dojít k vytečení kapaliny z baterie. Vyvarujte se kontaktu s kapalinou. Pokud dojde k náhodnému kontaktu, opláchněte postižené místo vodou. Při zasažení očí kapalinou vyhledejte lékařskou pomoc.** Kapalina vyteká z baterie může způsobit podráždění nebo popáleniny.
- **Nepoužívejte poškozenou nebo upravenou baterii nebo výrobek.** Poškozené nebo upravené baterie mohou vykazovat neočekávané chování vedoucí k požáru, výbuchu nebo nebezpečí poranění.
- **Nevystavujte baterii ani nástroj ohni a nadměrným teplotám.** Vystavení ohni a teplotám nad 130 °C může způsobit explozi.
- **Dodržujte veškeré pokyny k nabíjení a nenabíjejte baterii ani nástroj mimo rozsah teplot uvedený v pokynech.** Nesprávné nabíjení nebo nabíjení při teplotách mimo uvedený rozsah může mít za následek poškození baterie a zvýšené nebezpečí požáru.

Servis

- **Servis stroje smí provádět pouze kvalifikovaná osoba za použití identických náhradních dílů.** To zajistí zachování bezpečnosti stroje.
- **Nikdy neprovádějte servis poškozených baterií.** Servis baterií smí provádět pouze výrobce nebo autorizovaný servis.

Obecná bezpečnostní varování týkající se řetězové pily

- **Při práci s řetězovou pilou musí být všechny části těla mimo dosah řetězu pily. Před nastartováním řetězové pily zkontrolujte, zda se řetěz pily něčeho nedotýká.** Stačí okamžik nepozornosti při práci s řetězovou pilou a řetěz pily může zachytit váš oděv nebo tělo.
- **Je zapotřebí pilu vždy držet pevně pravou rukou za horní rukojeť a levou rukou za přední rukojeť.** Pokud byste drželi pilu v obráceném gardu, zvýšilo by se riziko úrazu, takže se pila takto nikdy nesmí držet.

- **Držte řetězovou pilu pouze za izolované úchopy, protože řetěz pily by se mohl dostat do styku se skrytou kabeláží.** Pokud se řetěz pily dostane do styku s kabelem, který je pod proudem, může dojít k probíjení odkrytých kovových částí řetězové pily a obsluha může utrpět úraz elektrickým proudem.
- **Používejte ochranu očí. Doporučujeme použít další ochranné prostředky pro ochranu sluchu, hlavy, rukou, dolních končetin a nohou.** Vhodné ochranné prostředky sniží nebezpečí úrazu odlétávajícími úlomky nebo náhodným kontaktem s řetězem pily.
- **Nikdy nepracujte s řetězovou pilou na žebříku, ze střechy nebo na jakékoli nestabilní podpěře.** Použití řetězové pily tímto způsobem může mít za následek vážné zranění osob.
- **Při řezání napružené větve dávejte pozor, aby se větev neodpružila zpět.** Když povolí napětí dřevních vláken, napružená větev může udeřit obsluhu nebo odhodit řetězovou pilu tak, že nad ní obsluha ztratí kontrolu.
- **Řetězovou pilu vždy přenášejte za přední rukojeť, vypnutou a od těla. Při přepravě nebo skladování pily vždy nasadte na lištu ochranný kryt.** Správnou manipulací s řetězovou pilou se sniží pravděpodobnost náhodného kontaktu s pohyblivým se řetězem pily.
- **Postupujte podle pokynů pro mazání, napnutí řetězu a výměnu lišty a řetězu.** Nesprávné napnutí nebo namazaný řetěz se může přetrhnout nebo může zvýšit pravděpodobnost zpětného vrhu.
- **Řežte pouze dřevo. Nepoužívejte řetězovou pilu k účelům, pro které není určena. Například: Nepoužívejte řetězovou pilu k řezání kovů, plastů, zdiva nebo nedřevěných stavebních materiálů.** Použití řetězové pily k jinému účelu, než pro který je určena, může mít za následek vznik nebezpečné situace.
- **Tato řetězová pila není určena ke kácení stromů.** Použití řetězové pily k jinému účelu, než pro který je určena, může mít za následek vážné zranění obsluhy nebo osob v okolí.
- **Při odstraňování uvízlého materiálu, skladování a servisu řetězové pily dodržujte veškeré pokyny. Zkontrolujte, zda je vypnutý spínač a vyjměte baterii.** Neočekávaná aktivace řetězové pily při odstraňování uvízlého materiálu nebo servisu může vést k vážnému zranění osob.

Příčiny zpětného vrhu a opatření obsluhy, která mu zabraňují

Ke zpětnému vrhu může dojít, když špička vodicí lišty narazí na nějaký objekt, nebo když se dřevo sevře a stiskne řetěz pily v řezu. Při kontaktu špičky vodicí lišty s objektem může někdy dojít k náhlému zpětnému odrazu, který vymrští vodicí lištu nahoru a dozadu proti obsluze. Když dojde ke stisknutí řetězu pily podél špičky vodicí lišty, může dojít k rychlému vymrštění vodicí lišty zpátky směrem k obsluze. Obě tyto reakce mohou způsobit, že ztratíte kontrolu nad pilou, a výsledkem může být zranění osob. Nespolehejte výlučně na

bezpečnostní zařízení zabudovaná v pile. Jako uživatel řetězové pily byste měli podniknout několik kroků, aby při řezání nedošlo k nehodě nebo k úrazu. Zpětný vrh je způsoben nesprávným použitím řetězové pily nebo nesprávnými pracovními postupy nebo podmínkami a je možné mu zabránit pomocí níže uvedených opatření:

- **Pilu pevně držte tak, že palce a prsty budou umístěny okolo rukojeti řetězové pily, držte ji oběma rukama a poloha vašeho těla a paže musí být taková, abyste odolali silám zpětného vrhu.** Při správných opatřeních může obsluha síly zpětného vrhu zvládnout. Nepouštějte řetězovou pilu.
- **Nenatahujte se příliš daleko a neřežte nad úroveň ramen.** Tím zabráníte nechtěnému kontaktu špičky s objektem a budete mít lepší kontrolu nad řetězovou pilou v neočekávaných situacích.
- **Používejte výhradně náhradní vodící lišty a řetězy pily předepsané výrobcem.** Nesprávné náhradní vodící lišty a řetězy pily mohou způsobit přetřetí řetězu nebo zpětný vrh.
- **Dodržujte pokyny výrobce týkající se ostření a údržby řetězu pily.** Snížení výšky omezovacích zubů může vést ke zvýšení síly zpětného vrhu.

TYTO POKYNY SI USCHOVEJTE.

Obecné bezpečnostní pokyny



VÝSTRAHA: Před použitím výrobku si přečtete následující varování.

- Při neopatrném nebo nesprávném použití se stává tento výrobek velmi nebezpečným nástrojem. Tento výrobek může způsobit obsluhu a dalším osobám vážné zranění. Je velmi důležité, abyste si prostudovali tento návod k použití a abyste porozuměli jeho obsahu.
- Neprovádějte změny na výrobku bez schválení výrobce. Nepoužívejte výrobek, který někdo pozměnil, a vždy používejte originální příslušenství. Změny, které neschválí výrobce, mohou vést k vážnému zranění nebo usmrcení uživatele či dalších osob.
- Dlouhodobé vdechování výparů z oleje na mazání řetězu a pilin může způsobit zdravotní potíže.
- Tento výrobek vytváří během provozu elektromagnetické pole. Toto pole může za určitých okolností narušovat funkci aktivních či pasivních implantovaných lékařských přístrojů. Za účelem snížení rizika možného vážného nebo smrtelného zranění doporučujeme osobám s implantovanými lékařskými přístroji poradit se před použitím výrobku s lékařem a s výrobcem implantovaného lékařského přístroje.
- Informace v tomto návodu k používání nenahrazují profesionální znalosti a zkušenosti. Pokud si nejste jisti, jak tento výrobek ovládat, obraťte se na osobu s profesionálními znalostmi a zkušenostmi.
- Pokud máte dotazy ohledně používání výrobku, obraťte se na servisního prodejce nebo společnost Husqvarna. Můžeme vám poskytnout informace o tom, jak používat výrobek správně a bezpečně. Pokud je to možné, zúčastněte se výcvikového kurzu ovládání řetězové pily. Váš servisní prodejce, lesnická škola nebo knihovna ve vaší obci vám mohou poskytnout informace o tom, jaké školicí materiály a kurzy jsou k dispozici.
- Při používání tohoto výrobku existuje zvýšené nebezpečí ztráty kontroly. Na stromě smí tento výrobek používat pouze osoby, které mají speciální výcvik technik řezání a práce. Obsluha musí mít bezpečnostní zařízení, např. závěs, lana a bezpečnostní nosný popruh. Pro všechny práce na úrovni země se doporučují běžné řetězové pily.
- Při speciálních technikách řezání a práce postupujte podle pokynů, aby se snížilo nebezpečí poranění. Nepracujte na stromě, pokud pro takovou práci nemáte profesionální výcvik. K tomuto výcviku patří techniky bezpečného lezení a pracovní pozice. Musíte se naučit používat vybavení jako nosné popruhy, lana, pásy, stupadla a karabiny.
- Neřežte pomocí zóny zpětného vrhu na špičce lišty.
- Nedotýkejte se otáčejícího se řetězu pily. Může způsobit vážné zranění nebo usmrcení.
- Nepokoušejte se chytat padající odřezky nebo řezat, pokud je obsluha připoutaná pouze jedním lanem. Vždy používejte dvě bezpečnostní lana.
- Během činnosti kácení musíte okamžitě po dokončení řezání odklopit ochranu sluchu. Je to důležité, abyste slyšeli zvuky a výstražné signály.
- Před použitím tohoto výrobku musíte porozumět zpětnému vrhu a postupům, jak jej eliminovat. Viz část *Informace o zpětném vrhu na strani 110* a *Časté otázky ohledně zpětného vrhu na strani 111*, kde najdete pokyny.
- Nepoužívejte výrobek, baterii nebo nabíječku, které jsou poškozené nebo nefungují správně.
- Nepoužívejte výrobek, jste-li unavení, nemocní nebo pod vlivem alkoholu, drog nebo léků. Nepoužívejte výrobek, pokud jste ve stavu, který by mohl mít negativní vliv na váš zrak, pozornost, koordinaci či úsudek. Riziko únavy se zvyšuje před koncem pracovní doby.
- Nespuštějte výrobek, aniž by byly vodící lišty, řetěz pily a všechny kryty správně namontovány. Jinak se může hnací řetězové kolo uvolnit a zavinit vážně

Bezpečnostní pokyny pro provoz



VÝSTRAHA: Před použitím výrobku si přečtete následující varování.

zranění. Viz část *Montáž na strani 108*, kde najdete pokyny.

- Někdy třísky uvíznou v krytu spojky a způsobí zaseknutí řetězu pily. Před čištěním stroj vždy vypněte.
- Zkontrolujte, zda nehrozí nebezpečí, že mohou osoby nebo zvířata přijít do styku s výrobkem nebo ovlivnit vaši kontrolu nad ním.

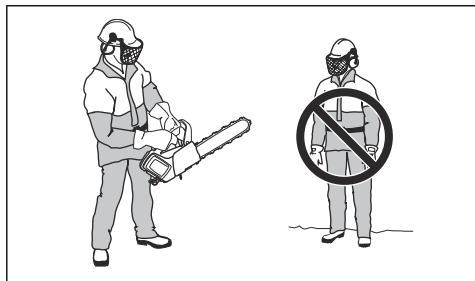

- Pokud nejste při práci pozorní, zvyšuje se nebezpečí zpětného vrhu. K zpětnému vrhu dojde, když se zóna zpětného vrhu na vodící liště dotkne větve stromu nebo jiných předmětů.
- Nedržte výrobek pouze jednou rukou. Tento výrobek nelze bezpečně ovládat jednou rukou.
- Výrobek držte pevně pravou rukou za horní rukojeť a levou rukou za přední rukojeť. Správné uchopení je takové, že palce a prsty rukojeti obemknou. Tím se snižuje účinek zpětného vrhu a vy máte nad výrobkem stále kontrolu. Nepouštějte rukojeti!

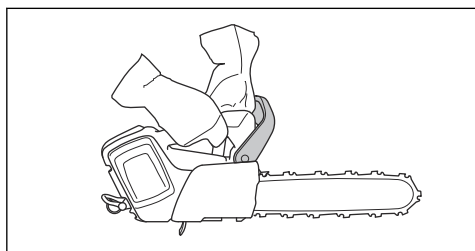

- Přesvědčte se, že stojíte pevně a že se řetěz pily nedotýká žádného předmětu.
- Nepoužívejte výrobek nad výškou ramen a nepokoušejte se řezat špičkou lišty.

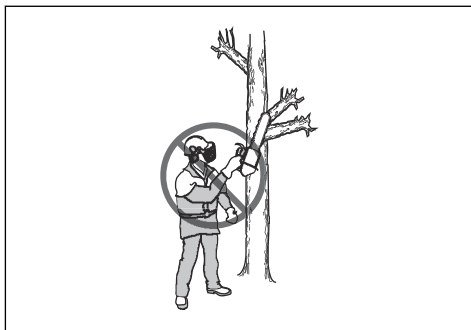

- Nepokoušejte se o prořezávání nebo odvětvování, pokud nemáte speciální výcvik.
- Při použití nesprávného nebo nesprávně naostřeného řezacího zařízení se zvyšuje hladina vibrací. Při řezání tvrdého dřeva, například listnatých stromů, vznikají silnější vibrace než při řezání měkkého dřeva, jako jsou jehličnaté dřeviny.

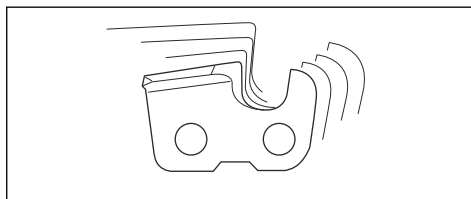

- Nadměrné vystavení vibracím může u osob se zhoršenou funkcí krevního oběhu vést k poruchám oběhového nebo nervového systému. V případě, že byste pocítili příznaky obtíží způsobených nadměrným vystavením vibracím, obraťte se na svého lékaře. Mezi tyto příznaky patří strnulost končetin, ztráta citu, mravenčení, píchání, bolest, zeslábnutí, změna barvy nebo vzhledu pokožky. Tyto příznaky se obvykle objevují v prstech, na rukou nebo v zápěstí a zhoršují se při nízkých teplotách.
- Vyvarujte se situací, které přesahují vaše schopnosti.
- Není možné zahrnout všechny možné situace, se kterými se můžete při používání setkat. Buďte stále opatrní a používejte zdravý rozum.



- Baterii použijte při teplotě -10 až 40 °C.

Osobní ochranné prostředky



VÝSTRAHA: Před použitím výrobku si přečtěte následující varování.



- K většině nehod při použití řetězové pily dochází tehdy, když se obsluha dostane do kontaktu s řetězem pily. Během provozu musíte používat schválené osobní ochranné prostředky. Osobní ochranné prostředky nemohou zcela eliminovat nebezpečí úrazu, ale v případě nehody pomáhají snížit míru poranění. Informace o použití doporučeného vybavení získáte u servisního prodejce.
- Váš oděv musí být přiléhavý, ale nesmí vás omezovat v pohybu. Pravidelně kontrolujte stav osobních ochranných prostředků.
- Používejte schválenou ochrannou přilbu.
- Vždy používejte schválenou ochranu sluchu. Dlouhodobé vystavování působení hluku může vést k trvalému poškození sluchu.
- Používejte schválené ochranné brýle nebo ochranný štít na obličej, abyste snížili nebezpečí poranění vymrštěnými předměty. Výrobek může velkou silou vymrští různé předměty, např. dřevěné štěpky, malé či větší kusy dřeva atd. To může způsobit vážné zranění, především očí.
- Používejte ochranné rukavice pro práci s pilou.
- Používejte ochranné kalhoty pro práci s pilou.
- Používejte ochrannou obuv pro práci s pilou, s ocelovou špičkou a neklouzavou podrážkou.
- Vždy mějte po ruce lékárničku.
- Nebezpečí jisker. Mějte při sobě hasicí prostředky a lopatku, aby se zabránilo lesním požárům.

Bezpečnostní zařízení na produktu



VÝSTRAHA: Před použitím výrobku si přečtěte následující varování.

- Nepoužívejte výrobek s poškozenými bezpečnostními zařízeními nebo se zařízeními, která nefungují správně.

- Pravidelně kontrolujte bezpečnostní zařízení. Viz část *Údržba a kontroly bezpečnostních zařízení na výrobku na strani 116*.
- Pokud jsou bezpečnostní zařízení poškozená nebo nefungují správně, obraťte se na servis Husqvarna.

Funkce uživatelského rozhraní (T540i XP)

Uživatelské rozhraní zahrnuje vypínač, tlačítko SavE, kontrolku baterie, ukazatel hladiny oleje a varovnou kontrolku. Varovná kontrolka bliká v případě, kdy došlo k aktivaci brzdy řetězu nebo když existuje nebezpečí přetížení. Ochrana proti přetížení dočasně zastaví výrobek a znemožní jeho použití, dokud se nesníží teplota. Pokud varovná kontrolka svítí nepřerušovaně, obraťte se na servis.

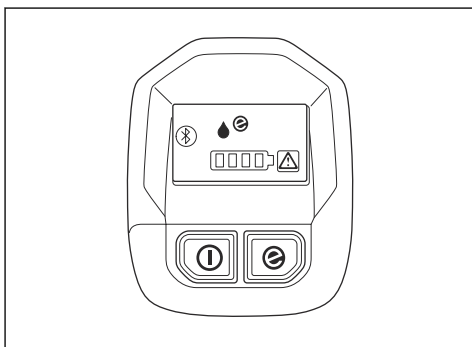

Další informace o uživatelském rozhraní naleznete v části *Popis výrobku na strani 98*.

Funkce uživatelského rozhraní (T540i XPG)

Uživatelské rozhraní zahrnuje vypínač, tlačítko SavE, kontrolku baterie, ukazatel hladiny oleje, kontrolku vyhřívání rukojeti a varovnou kontrolku. Varovná kontrolka bliká v případě, kdy došlo k aktivaci brzdy řetězu nebo když existuje nebezpečí přetížení. Ochrana proti přetížení dočasně zastaví výrobek a znemožní jeho použití, dokud se nesníží teplota. Pokud varovná kontrolka svítí nepřerušovaně, obraťte se na servis.

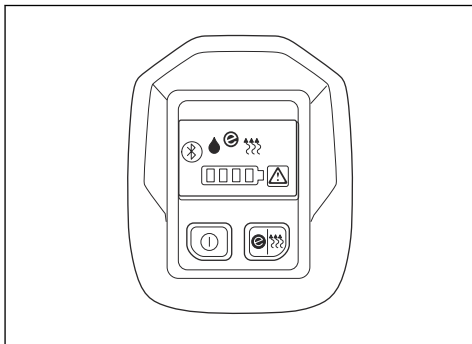

Další informace o uživatelském rozhraní naleznete v části *Popis výrobku na strani 98*.

Funkce automatického vypnutí

Výrobek je vybaven funkcí automatického vypnutí, která vypne výrobek, když jej nepoužíváte déle než tři minuty.

Povšimněte si: Je-li aktivována brzda řetězu, výrobek zůstane zapnutý po dobu 30 minut.

Brzda řetězu a chránič levé ruky

Výrobek je vybaven brzdou řetězu, která zastaví řetěz pily, pokud dojde k zpětnému vrhu. Tato brzda snižuje nebezpečí nehod, ale pouze vy jim můžete zabránit.



VÝSTRAHA: Vyvarujte se situací, kde hrozí nebezpečí zpětného vrhu. Při použití výrobku buďte opatrní a zajistěte, aby zóna zpětného vrhu na vodící liště nepřišla do styku s jakýmkoli předmětem.

Brzda řetězu se aktivuje ručně vaší levou rukou nebo setrvačnickovým rozpojovacím mechanismem. Zatlačením ochranného krytu dopředu aktivujete brzdu řetězu ručně. Tento pohyb aktivuje pružinový mechanismus, který zastaví hnací řetězové kolo.

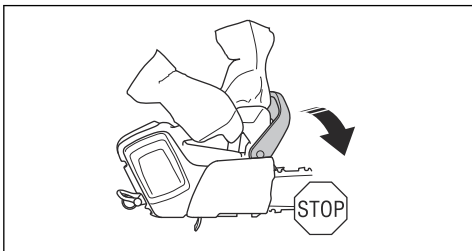

Zatažením ochranného krytu levé ruky dozadu deaktivujete brzdu řetězu.

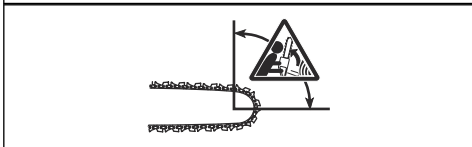
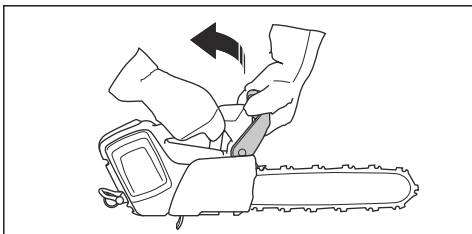

Způsob aktivace brzdy řetězu závisí na síle zpětného rázu a poloze výrobku. Pokud dojde k silnému zpětnému vrhu, když je zóna zpětného vrhu nejdále od vás, brzda řetězu se aktivuje setrvačností. Pokud je zpětný vrh malý nebo je zóna zpětného vrhu blíže k vám, aktivujete brzdu řetězu manuálně levou rukou.

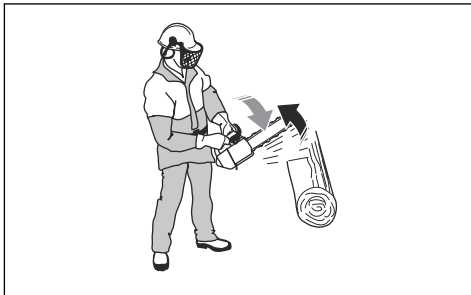

Používejte brzdu řetězu jako parkovací brzdu, když spouštíte výrobek a když se pohybujete na krátké vzdálenosti. Tím se sníží nebezpečí, že vy nebo osoba poblíž přijde do kontaktu s řetězem pily.

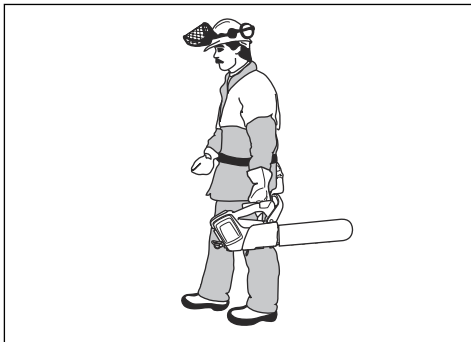

Zpětný vrh může být zcela nečekaný a velmi silný. Většina zpětných vrhů je však slabších a neaktivuje vždy brzdu řetězu. Pokud během používání výrobku dojde ke zpětnému vrhu, držte pevně rukojeti a nedovolte, aby vám vypadly z ruky.

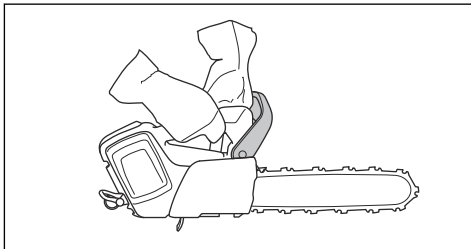

Ochranný kryt levé ruky také snižuje nebezpečí zasažení řetězem pily, pokud ruka upustí přední rukojeť.

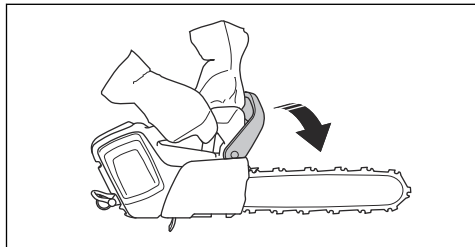

V poloze pro kácení nemůžete aktivovat brzdou řetězu rukou. Brzda řetězu se v této poloze aktivuje pouze mechanismem uvolňovaným setrvačností.

Pojistka spouštěče

Pojistka páčky spínače brání nechtěné aktivaci páčky spínače. Pokud zatlačíte pojistku páčky spínače dopředu (A) a poté pojistku páčky spínače přitlačíte k rukojeti (B), páčka spínače (C) se uvolní. Při uvolnění rukojeti se páčka spínače a pojistka páčky spínače vrátí zpět do svých původních poloh.

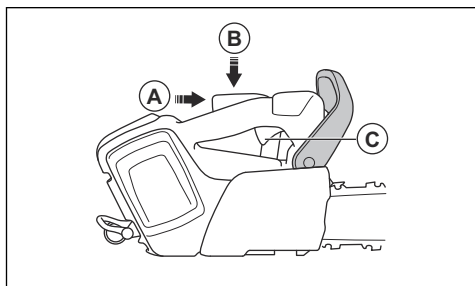

Zachycovač řetězu

Zachycovač řetězu zachytí řetěz pily, pokud se přetrhne nebo uvolní. Pokud máte správně napnutý řetěz pily, riziko se snižuje. Nebezpečí můžete snížit také tehdy, pokud provádíte správnou údržbu vodící lišty a řetězu pily. Pokyny jsou uvedeny v části *Montáž na strani 108* a *Údržba na strani 115*.

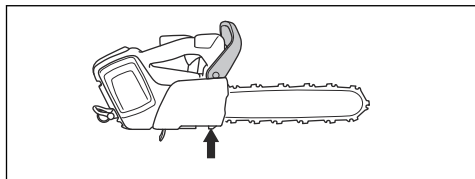

Bezpečnostní pokyny pro údržbu



VÝSTRAHA: Před prováděním údržby výrobku si přečtěte následující varování.

- Před prováděním údržby, kontroly nebo montáže výrobku vyjměte baterii.
- Obsluha smí provádět pouze takové údržbářské a servisní úkony, které jsou popsány v tomto návodu k používání. Před provedením údržby a servisu většího rozsahu se obraťte na servisního prodejce.
- Baterii ani nabíječku baterií nečistěte vodou. Silné čisticí prostředky mohou způsobit poškození plastových dílů.
- Pokud byste neprováděli údržbu, podstatně by se zkrátil životní cyklus výrobku a zvýšilo se nebezpečí nehod.
- K provádění servisu a opravy je nutné speciální školení, zejména co se týče bezpečnostních zařízení. Pokud není možné po provedení údržby schválit všechny kontroly uvedené v tomto návodu k používání, obraťte se na servisního prodejce. Garantujeme, že jsou pro váš výrobek k dispozici profesionální opravy a servis.
- Používejte pouze originální náhradní díly.

Bezpečnostní pokyny pro řezací zařízení



VÝSTRAHA: Před použitím výrobku si přečtěte následující varování.

- Používejte výhradně schválené kombinace vodící lišty a řetězu pily a nástroje na broušení. Viz pokyny v části *Příslušenství na strani 126*.
- Při používání nebo údržbě řetězu pily noste ochranné rukavice. Zranění může způsobit i řetěz pily, který se nepohybuje.
- Udržujte řezací zuby správně naostřené. Postupujte podle pokynů a používejte doporučené vodítko pilníku. Poškozený nebo nesprávně naostřený řetěz pily zvyšuje nebezpečí nehod.

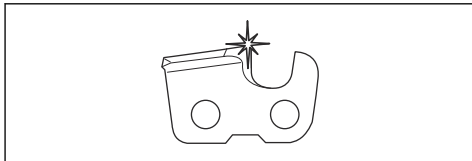

- Udržujte správnou výšku omezovacích zubů. Dodržujte naše pokyny a používejte doporučené nastavení výšky omezovacích zubů. Příliš velké nastavení výšky omezovacích zubů zvyšuje nebezpečí zpětného vrhu.

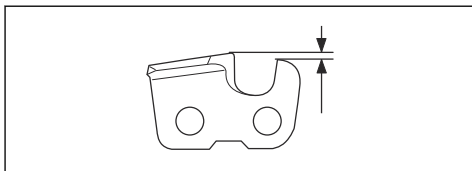

- Zkontrolujte, zda je pilový řetěz správně napnutý. Pokud není řetěz pily správně napnutý na vodící liště, může se z lišty uvolnit. Nesprávně napnutý

řetězu pily zvyšuje opotřebení vodící lišty, řetězu pily a hnacího řetězového kola. Další informace naleznete v části *Příslušenství na strani 126*.

pily řádně mazán, zvyšuje se opotřebení vodící lišty, řetězu pily a hnacího řetězového kola.

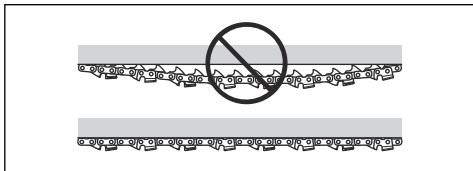

- Pravidelně provádějte údržbu řezacího zařízení a udržujte jej řádně namazané. Pokud není řetěz

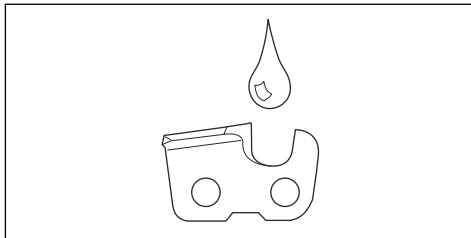

Montáž

Montáž vodící lišty a pilového řetězu



VÝSTRAHA: Před montáží a údržbou výrobku vždy vyjměte baterii.

1. Deaktivujte brzdu řetězu.

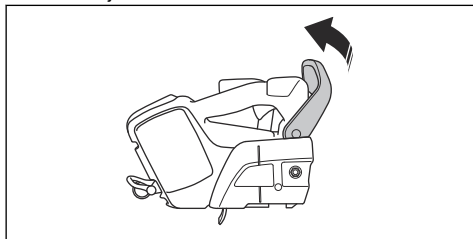

2. Povolte matici lišty. Odstraňte kryt hnacího řetězového kola a přepravní kroužek (A).

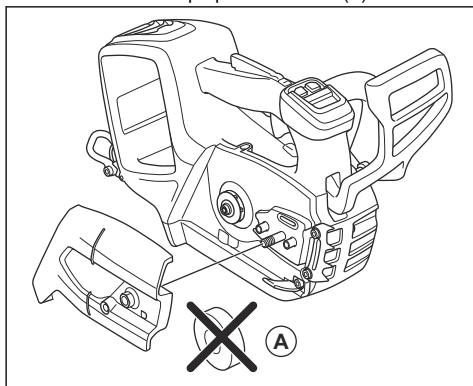

3. Nasaďte vodící lištu na šroub vodící lišty.

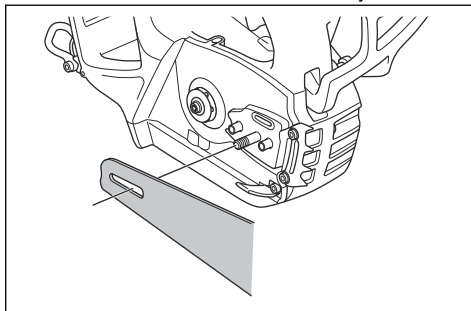

4. Posuňte vodící lištu do nejzášší polohy. Zvedněte pilový řetěz nad hnací řetězové kolo a zaveďte jej do drážky ve vodící liště. Začněte na horní straně vodící lišty.

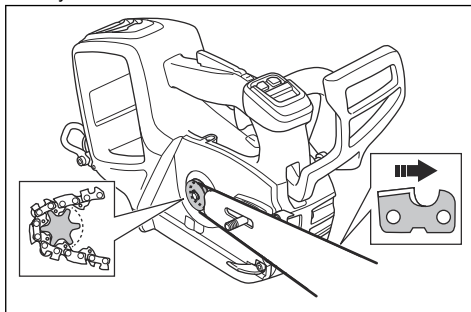

5. Zkontrolujte, zda břity na řezacích zubech směřují na horním okraji vodící lišty dopředu.
6. Nasaďte kryt hnacího řetězového kola a zasuňte trn napínače řetězu do otvoru ve vodící liště.
7. Zkontrolujte, zda vodící články pilového řetězu správně zapadají do hnacího řetězového kola.
8. Zkontrolujte, zda je řetěz pily řádně nasazený v drážce vodící lišty.
9. Utáhněte prsty matici lišty.

10. Napněte pilový řetěz. Viz pokyny v části *Seřízení napnutí řetězu pily na strani 121.*

Montáž krytu přívodu vzduchu (volitelné)

Pokud řežete materiály, které do vzduchu vypouští velké množství prachu a malých částic, doporučuje se použít kryt přívodu vzduchu.

1. Podržte kryt přívodu vzduchu na krytu ventilátoru. Otvor v krytu přívodu vzduchu se musí nacházet na pravé straně otvoru v krytu ventilátoru.
2. Opatrně zatlačte kryt přívodu vzduchu na kryt ventilátoru, dokud neuslyšíte cvaknutí.

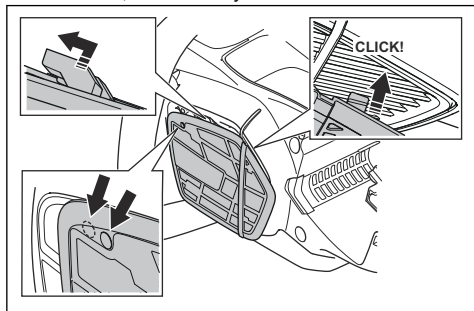

3. Zatlačte kryt přívodu vzduchu doleva tak, aby byly otvory zarovnané.

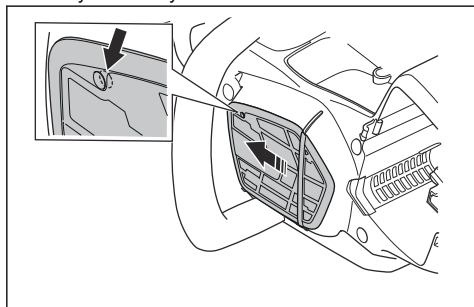

4. Namontujte šroub.

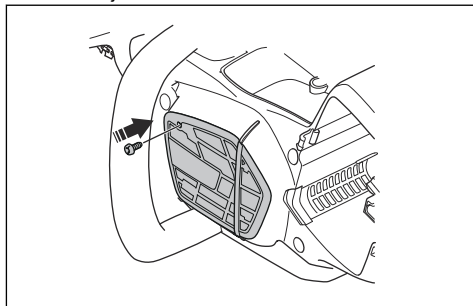

Provoz

Úvod



VÝSTRAHA: Než začnete s výrobkem pracovat, přečtěte si důkladně kapitolu o bezpečnosti.

Husqvarna Connect

Husqvarna Connect je bezplatná aplikace pro mobilní zařízení. Aplikace Husqvarna Connect dodá vašemu výrobku Husqvarna doplňkové funkce.

- Rozšířené informace o výrobku.

- Informace o dílech a servisu a nápověda pro tyto položky.

Bezdrátová technologie Bluetooth®

Výrobky s vestavěnou bezdrátovou technologií Bluetooth® se mohou připojit k mobilním zařízením. Symbol bezdrátové technologie *Bluetooth®* se rozsvítí, když je vaše mobilní zařízení připojeno k výrobku.



Jak začít používat aplikaci Husqvarna Connect

1. Stáhněte si aplikaci Husqvarna Connect do svého mobilního zařízení.
2. V aplikaci Husqvarna Connect se zaregistrujte.
3. Při připojování a registraci výrobku postupujte podle pokynů v aplikaci Husqvarna Connect.

Povšimněte si: Aplikace Husqvarna Connect není dostupná ke stažení na všech trzích. Další informace získáte u svého prodejce poskytujícího servis.

Kontrola funkcí před použitím výrobku

1. Zkontrolujte brzdu řetězu, aby bylo zajištěno, že funguje správně a není poškozená.
2. Zkontrolujte pojistku páčky spínače, aby bylo zajištěno, že funguje správně a není poškozená.
3. Proveďte kontrolu klávesnice a vyzkoušejte, zda funguje správně.
4. Zkontrolujte, zda na rukojetích není přítomen olej.
5. Zkontrolujte, zda jsou všechny díly správně připevněné, nejsou poškozené nebo nechybí.
6. Zkontrolujte zachycovač řetězu, aby bylo zajištěno, že je řádně připevněný.
7. Zkontrolujte napnutí řetězu.
8. Nabijte baterii a zkontrolujte, zda je správně instalovaná ve výrobku.
9. Zkontrolujte, zda se řetěz pily zastaví, když uvolníte páčku spínače.

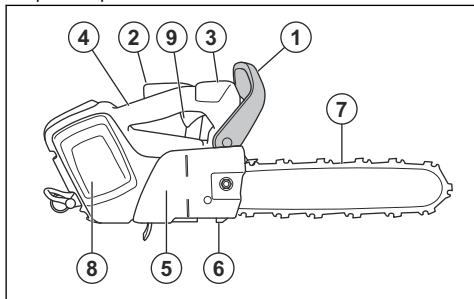

Používání správného oleje na mazání řetězu



VÝSTRAHA: Nepoužívejte vyjetý olej, který může způsobit zranění nebo poškodit životní prostředí. Vyjetý olej také způsobuje poškození čerpadla oleje, vodicí lišty a řetězu pily.



VÝSTRAHA: Pokud není mazání řezacího zařízení dostatečné, řetěz pily se může přetřhnout. Nebezpečí vážného zranění či smrti obsluhy.



VÝSTRAHA: Používejte správný olej na mazání řetězu, aby mohla tato funkce správně fungovat. Při výběru oleje na mazání řetězu se poraďte se servisním prodejcem.

- Použitím oleje na mazání řetězu Husqvarna docílíte maximální životnosti řetězu pily a zabráníte negativním dopadům na životním prostředí. Pokud není olej Husqvarna k dispozici, doporučujeme používat standardní olej na mazání řetězu.
- Používejte olej na mazání řetězu s dobrou přilnavostí k řetězu pily.
- Používejte olej na mazání řetězu se správným rozsahem viskozity podle teploty vzduchu.



VAROVÁNÍ: Při teplotách nižších než 0 °C (32 °F) jsou některé oleje příliš husté, což může způsobit poškození součástí čerpadla oleje.

- Používejte doporučené řezací zařízení. Další informace naleznete v části *Příslušenství na strani 126*.
- Odšroubujte víčko nádrže oleje na mazání řetězu.
- Doplněte olej do nádrže oleje na mazání řetězu.
- Řádně utáhněte víčko.

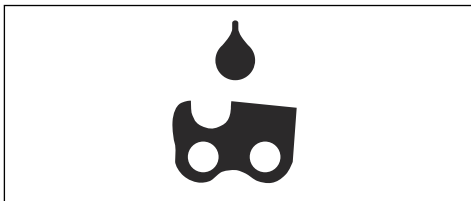

Povšimněte si: Umístění nádrže oleje na mazání řetězu na výrobku naleznete v části *Popis výrobku na strani 98*.

Informace o zpětném vrhu



VÝSTRAHA: Zpětný vrh může způsobit obsluhu a dalším osobám vážné zranění. Abyste snížili nebezpečí, musíte znát příčiny zpětného vrhu a vědět, jak jim předějit.

K zpětnému vrhu dochází, pouze pokud se zóna zpětného vrhu na vodicí liště dotkne nějakého předmětu.

K zpětnému vrhu může dojít náhle a velkou silou, která odmrští výrobek proti uživateli.

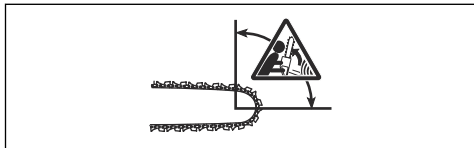

K zpětnému vrhu vždy dochází v rovině řezu vodící lišty. Výrobek je odmrštěn proti uživateli, ale může dojít také k pohybu jiným směrem. Směr pohybu závisí na typu použité výrobku v době, kdy dojde k zpětnému vrhu.



Menší poloměr špičky vodící lišty snižuje sílu zpětného vrhu.

Používejte řetěz pily s nízkým zpětným vrhem pro snížení účinků zpětného vrhu. Nedovoďte, aby zóna zpětného vrhu narazila do jakéhokoli předmětu.



VÝSTRAHA: Žádný řetěz pily zcela nezabrání zpětnému vrhu. Vždy dodržujte pokyny.

Časté otázky ohledně zpětného vrhu

- **Aktivuje má ruka brzdu řetězu vždy v případě zpětného vrhu?**

Ne. Je nezbytné vyvinout určitou sílu k zatlačení ochranného krytu levé ruky dopředu. Pokud nevyvinete nezbytnou sílu, brzda řetězu se neaktivuje. Během práce také musíte stále držet rukojeť výrobku oběma rukama. Pokud nastane zpětný vrh, je možné, že brzda řetězu nezastaví řetěz pily dřívě, než do vás narazí. Existují také určité polohy, ve kterých nemůže vaše ruka narazit do ochranného krytu levé ruky a aktivovat tak brzdou řetězu.

- **Aktivuje vždy mechanismus uvolňovaný setrvačností brzdu řetězu při zpětném vrhu?**

Ne. Zprv musí správně fungovat brzda řetězu. Pokyny pro provádění kontroly brzdy řetězu naleznete v části *Údržba a kontroly bezpečnostních zařízení na výrobku na strani 116*. Doporučujeme

vám provést tento postup před každým použitím výrobku. Za druhé musí být zpětný vrh silný, aby aktivoval brzdou řetězu. Pokud je brzda řetězu příliš citlivá, může se aktivovat během náročného provozu.

- **Ochrání mne brzda řetězu v případě zpětného vrhu vždy před zraněním?**

Ne. Brzda řetězu musí správně fungovat, aby mohla zajišťovat ochranu. Brzda řetězu se musí také během zpětného vrhu aktivovat, aby mohla zastavit řetěz pily. Pokud se nacházíte poblíž vodící lišty, je možné, že brzda řetězu nemusí mít dostatek času, aby zastavila řetěz pily, než vás zasáhne.



VÝSTRAHA: Zpětnému vrhu můžete zabránit pouze vy a správné pracovní postupy.

Spuštění výrobku

1. Zkontrolujte páčku spínače a pojistku páčky spínače. Další informace jsou uvedeny v části *Kontrola pojistky páčky spínače na strani 117*.
2. Zatlačením ochranného krytu levé ruky dopředu aktivujte brzdou řetězu.

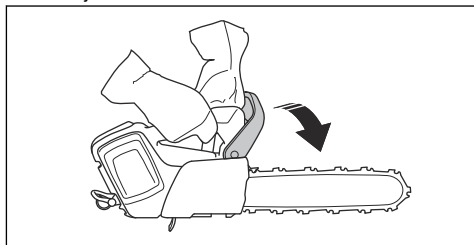

3. Vložte baterii do držáku baterie.

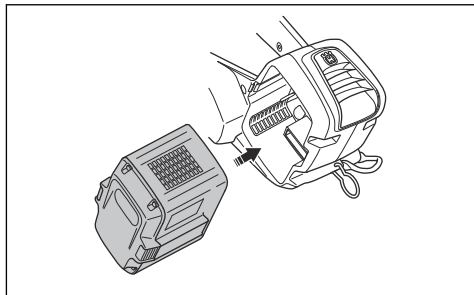

VAROVÁNÍ: Zkontrolujte, zda je baterie správně vložena do držáku baterie. Pokud nelze baterii snadno zasunout do držáku baterie, není vložena správně.

4. Zatlačte na dolní část baterie, dokud neuslyšíte cvaknutí.

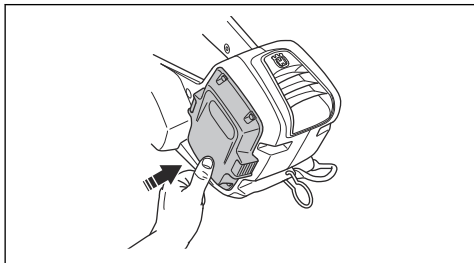

5. Stiskněte vypínač, dokud se nerozsvítí zelená kontrolka LED.

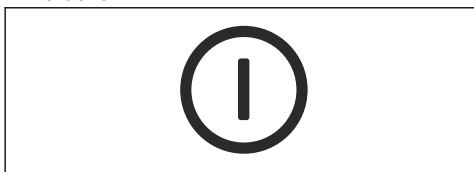

⚠ VÝSTRAHA: Pokud startujete výrobek na stromě, aktivujte brzdu řetězu, než výrobek pověsíte za řemen.

Použití funkce SavE

Funkce SavE snižuje rychlost řetězu a výkon výrobku.

1. Rychle stiskněte tlačítko SavE. Rozsvítí se zelená kontrolka LED.
2. Opětovným stiskem tlačítka SavE funkci vypnete. Zelená kontrolka LED zhasne.

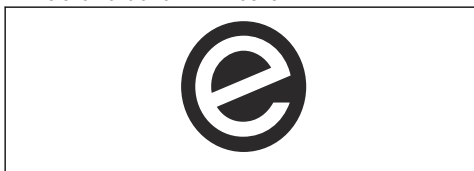

Zapnutí a vypnutí vyhřívání rukojetí (T540i XPG)

Výrobek je vybaven vyhříváními rukojetími.

- Stisknutím tlačítka SavE na 1 sekundu aktivujete vyhřívání rukojetí. Rozsvítí se kontrolka vyhřívání rukojetí.

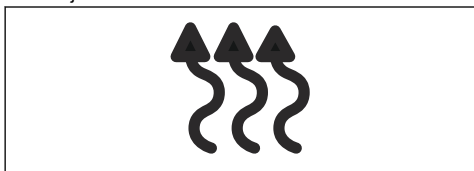

- Rychlým stisknutím tlačítka SavE deaktivujete vyhřívání rukojetí. Kontrolka vyhřívání rukojetí zhasne.

Ukazatel hladiny oleje

Ukazatel hladiny oleje ukazuje, kdy je třeba doplnit olej na mazání řetězu.

1. Po rozsvícení ukazatele hladiny oleje doplňte olej na mazání řetězu. Viz část *Používání správného oleje na mazání řetězu na strani 110*.
2. Spusťte výrobek a počkejte 1–2 minuty. Ukazatel hladiny oleje zhasne.

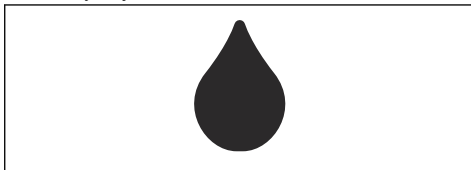

Zastavení výrobku

1. Stiskněte a podržte vypínač, dokud zelená kontrolka LED nezhasne.



2. Stiskněte tlačítka pro uvolnění baterie a vyjměte baterii z držáku baterie, abyste zabránili neúmyslnému spuštění.

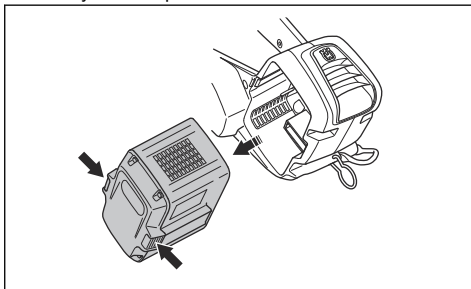

Obecné informace o technice práce

Níže uvádíme některé obecné informace, jak tento výrobek používat.



VÝSTRAHA: Informace týkající se technik práce, uvedené v tomto návodu k používání, nelze považovat za řádný výcvik obsluhy tohoto výrobku pro péči o stromy. Tento výrobek musí používat pouze pracovníci péče o stromy se speciálním výcvikem! Použití bez řádného

výcviku může mít za následek vážná zranění! Nepouštějte se do žádné práce, pro kterou se necítíte dostatečně kvalifikovaní!

může dojít k jeho poškození. Jedním z příkladů je, když řežete bez odporu z řetězu pily.

- Řezání nabíhájícím řetězem je, když řežete dolní částí vodící lišty. Řetěz pily při řezání stromu táhne výrobek od uživatele. V této poloze máte lepší kontrolu nad výrobkem a polohou zóny zpětného vrhu.

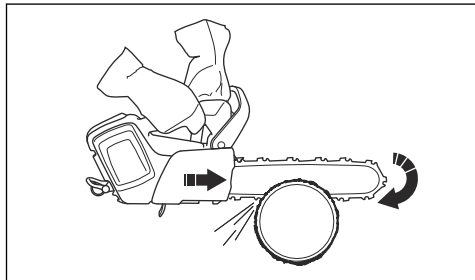

- Řezání odbíhájícím řetězem je, když řežete horní částí vodící lišty. Řetěz pily tlačí výrobek směrem k uživateli.

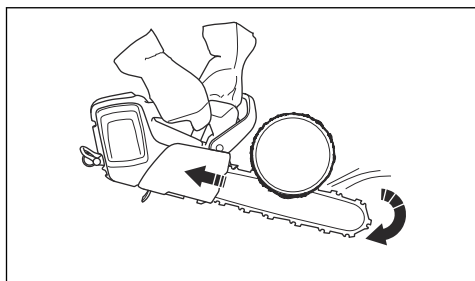

VÝSTRAHA: Při řezání odbíhájícím řetězem dáváte velký pozor. Pokud dojde k sevření řetězu pily v kmeni, výrobek může být zatlačen proti vám. Tuto sílu musíte eliminovat, protože hrozí nebezpečí, že zóna zpětného vrhu na vodící liště narazí do stromu. To by vedlo k zpětnému vrhu.

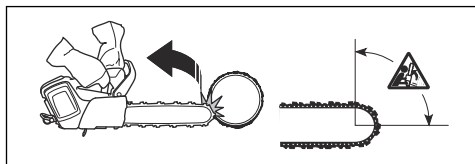

- Při řezání používejte plný výkon.
- Po každém říznutí pusťte páčku spínače.



VAROVÁNÍ: Pokud motor běží při plném výkonu a bez zátěže příliš dlouho,

Příprava výrobku pro používání na stromě

Pracovník na zemi

Jako pracovník na zemi proveďte následující kroky.

1. Zkontrolujte výrobek.
2. Nabijte baterii.
3. Připevňte konec schváleného bezpečnostního lana k oku pro lano.

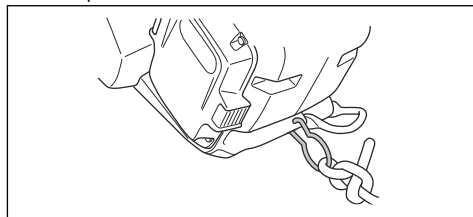

Povšimněte si: Bezpečnostní lano zajišťuje, že výrobek při upuštění nepadne na zem.

4. Zkontrolujte, zda je na druhém konci bezpečnostního lana karabina.
5. Nastartujte výrobek.
6. Zastavte výrobek.
7. Aktivujte brzdu řetězu.
8. Zvedněte výrobek k pracovníkovi na stromě. Použijte lezecké pomůcky.



VÝSTRAHA: Při zvedání k pracovníkovi na stromě se přesvědčte, že je výrobek bezpečně připevněn.

Pracovník na stromě

Jako pracovník na stromě dodržujte níže uvedené pokyny.

1. Před odpojením bezpečnostního řemene od zvedacích nástrojů je nutné připevnit výrobek k nosnému popruhu. Připevněte výrobek k nosnému popruhu pomocí oka pro pás nebo ocelového kroužku na bezpečnostním laně.

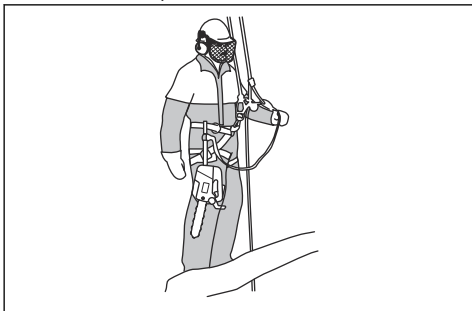

VÝSTRAHA: Připevněte bezpečnostní lano k jednomu z doporučených připojovacích bodů na postroji.



VÝSTRAHA: Pokud k připevnění výrobku k nosnému popruhu použijete pouze bezpečnostní lano, spouštějte výrobek dolů pomocí bezpečnostního lana. Nepouštějte výrobek z výšky.

2. K připevnění volného konce bezpečnostního lana k jednomu z upevňovacích bodů na nosném popruhu použijte schválené karabiny. Toto je váš primární upevňovací bod.



VAROVÁNÍ: Bezpečnostní lano musí být připevněno pouze k oku pro lano.

3. Při provedení řezu je nutné, abyste byli v bezpečné a stabilní poloze.
4. Odpojte výrobek od druhého upevňovacího bodu, nastartujte výrobek a proveďte řez.
5. Aktivujte brzdu řetězu bezprostředně po dokončení řezu.

Použití výrobku na stromě



VÝSTRAHA: K většině nehod dochází, když obsluhující osoba nemá úplnou kontrolu nad výrobkem nebo nad pracovní polohou.

- Udržujte bezpečnou pracovní polohu.
- Řežte vodorovně části v úrovni boků a svislé části v úrovni solar plexu.
- Výrobek držte pevně oběma rukama.

- Ujistěte se, že máte stabilní oporu v nohu a při řezání svislých větví udržujte malé boční síly. Abyste zabránili zvyšování bočních sil, vedle bezpečnostního lana jiným připojovacím bodem. Přímo od postroje k jinému připevňovacímu bodu můžete použít také nastavitelné lano.

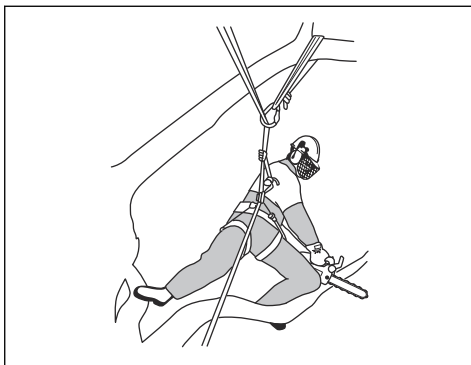

- Udržujte bezpečnou pracovní polohu pomocí smyčky na nohu.

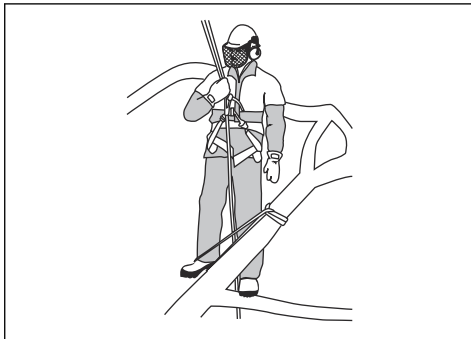

- Pravidelně kontrolujte nosný popruh, pás a lano.
- Pokud musíte lézt s výrobkem, připevněte výrobek k zadnímu připojovacímu bodu na postroji. Výrobek tak bude stranou od lezeckých lan a zajistíte, že jeho hmotnost bude držet zadní připojovací bod.

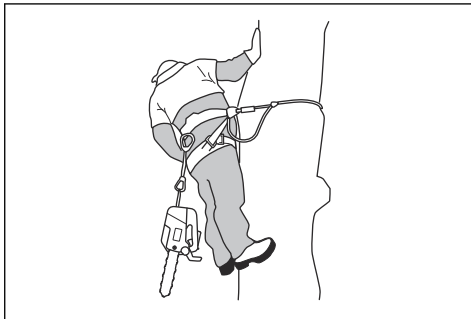



VÝSTRAHA: Než necháte výrobek viset za řemen, aktivujte brzdu řetězu.



VÝSTRAHA: Nepokoušejte se vytáhnout výrobek z řezu. Nebezpečí vážného zranění.

Uvolnění zachyceného výrobku

1. Zastavte výrobek.
2. Připevněte bezpečně výrobek k vnitřní části stromu, proti straně kmenu, u řezu nebo k jinému lanu.
3. Zvedejte větev a opatrně vytahujte pilu ven z řezu.

4. Pokud je to nutné, použijte k uvolnění výrobku ruční pilu nebo druhou řetězovou pilu. Větev odřízněte minimálně 30 cm (12 palců) od zachyceného výrobku. Veďte řez po vnější straně směrem od místa, kde je výrobek zachycen.

Údržba

Úvod



VÝSTRAHA: Než začnete na výrobku provádět údržbu, přečtěte si pozorně kapitolu o bezpečnosti.

Níže je uveden seznam kroků údržby, které musíte provést na výrobku. Více informací naleznete v části *Údržba na strani 115*.

Plán údržby



VÝSTRAHA: Před prováděním údržby vyjměte baterii.

Údržba	Před každým použitím	Týdně	Měsíčně
Vyčistěte vnější povrch výrobku.	X		
Zkontrolujte správnou funkci páčky spínače a pojistky páčky spínače.	X		
Vyčistěte brzdu řetězu a zkontrolujte, zda funguje bezpečně. Zkontrolujte, zda není zachycovač řetězu poškozený. V případě potřeby proveďte výměnu.	X		
Otáčejte vodicí lištu, aby se opotřebovávala rovnoměrně. Zkontrolujte, zda není mazací otvor ve vodicí liště ucpaný. Vyčistěte drážku vodicí lišty.	X		
Zkontrolujte, zda jsou vodicí lišta a řetěz pily dostatečně promazané.	X		
Zkontrolujte řetěz pily. Prohlédněte řetěz pily a hledejte praskliny. Řetěz nesmí být tuhý nebo nezvykle opotřebovaný. V případě potřeby jej vyměňte.	X		
Naostřete pilový řetěz. Zkontrolujte napnutí a stav. Zkontrolujte, zda není hnací řetězové kolo opotřebované a v případě potřeby jej vyměňte.	X		
Vyčistěte přívod vzduchu výrobku.	X		
Zkontrolujte, zda jsou šrouby a matice dotažené.	X		
Zkontrolujte, zda klávesnice řádně funguje a není poškozená.	X		
Odstraňte veškeré otřepy z hran vodicí lišty.		X	
Zkontrolujte spojení mezi baterií a výrobkem. Zkontrolujte spojení mezi baterií a nabíječkou baterií.			X
Vyprázdněte a vyčistěte olejovou nádrž.			X
Jemně profoukněte výrobek a chladicí otvory baterie stlačeným vzduchem.			X

Údržba a kontroly bezpečnostních zařízení na výrobku

Kontrola ochranného krytu levé ruky

Pravidelně kontrolujte ochranný kryt levé ruky.

1. Ujistěte se, že ochranný kryt levé ruky není poškozený, například zda na něm nejsou praskliny.

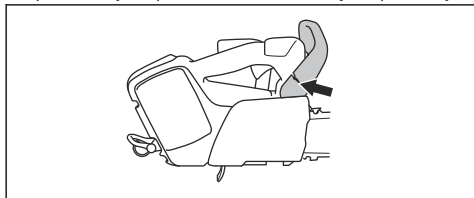

2. Zkontrolujte, zda se ochranný kryt levé ruky pohybuje volně a zda je bezpečně připevněn k výrobku.

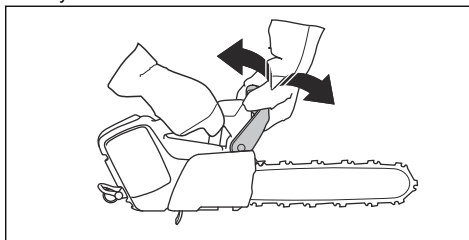

Kontrola spínače brzdy

1. Nastartujte výrobek a přesvědčte se, že se řetěz pily nedotýká země ani žádného předmětu. Pokyny jsou uvedeny v části *Spuštění výrobku na strani 111*.

2. Držte výrobek pevně. Uchopte rukojeti rukama.

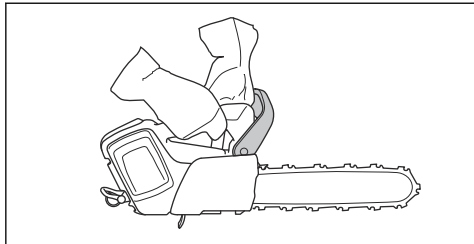

3. Použijte plný výkon a nakloněním levého zápěstí dopředu aktivujte brzdou řetězu.
4. Přesvědčte se, že se řetěz pily okamžitě zastaví.

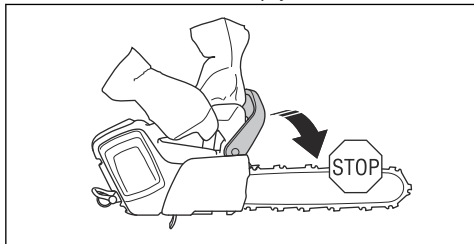

VÝSTRAHA: Nepouštějte přední rukojet!

Kontrola pojistky páčky spínače

1. Zkontrolujte, zda se páčka spínače a pojistka páčky spínače volně pohybují a zda vratná pružina funguje správně.

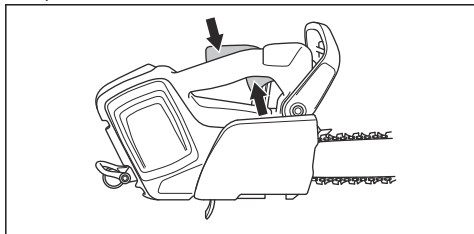

2. Zatlačte pojistku páčky spínače dopředu (A) a dolů (B). Přidržete pojistku spínače proti rukojeti a zkontrolujte, zda se po uvolnění vrátí do své původní polohy.

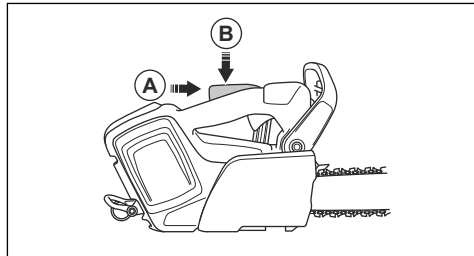

3. Zkontrolujte, zda při uvolnění pojistky páčky spínače zapadne páčka spínače do polohy volnoběžných otáček.

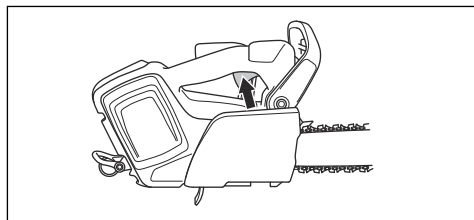

4. Spusťte výrobek a nastavte plný výkon.
5. Uvolněte páčku spínače a zkontrolujte, zda se řetěz pily zastaví a zůstane v klidu.



VÝSTRAHA: Pokud se řetěz pily otáčí, když je páčka spínače v poloze volnoběžných otáček, obraťte se na servis.

Kontrola zachycovače řetězu

1. Zkontrolujte, zda není zachycovač řetězu poškozený.
2. Zkontrolujte, zda je zachycovač řetězu stabilní a řádně připevněný k tělu výrobku.

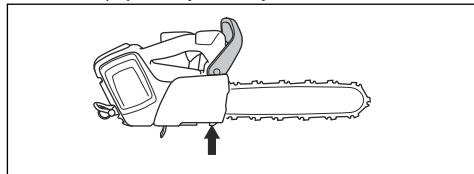

Kontrola funkčnosti uživatelského rozhraní

1. Nastartujte výrobek. Další informace naleznete v části *Spuštění výrobku na strani 111*.
2. Stiskněte a podržte vypínač.

- Ujistěte se, že se výrobek zastaví a zelená kontrolka LED zhasne.

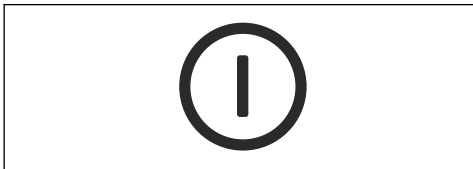

Kontrola baterie a držáku baterie

- Očistěte baterii a držák baterie pomocí měkkého kartáče.
- Vyčistěte chladicí otvory a konektory baterie.

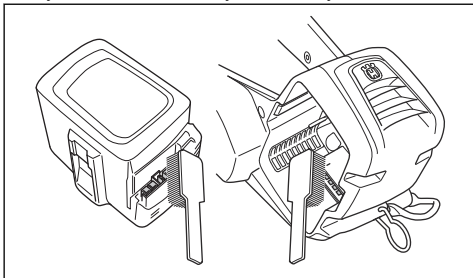

- Zkontrolujte, zda nejsou na baterii praskliny a zda není jinak poškozená.

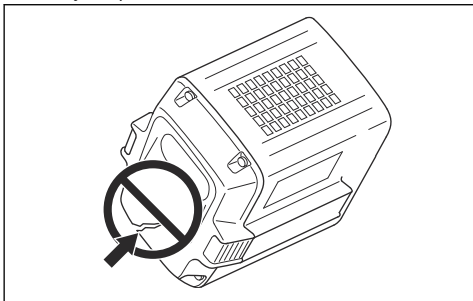

Kontrola nabíječky baterií

- Zkontrolujte, zda není napájecí kabel nabíječky baterií poškozený. Zkontrolujte, jestli se neobjevily praskliny nebo jiné poškození.

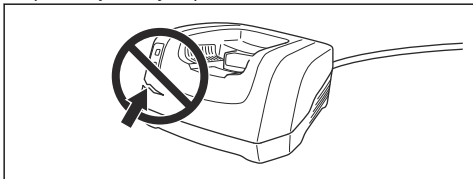

Čištění chladicího systému

Chladicí systém brání nadměrnému zvýšení teploty motoru. Chladicí systém se skládá z přívodu vzduchu na levé straně výrobku a ventilátoru na motoru.

- Čistěte chladicí systém kartáčem jednou týdně nebo v případě potřeby častěji.

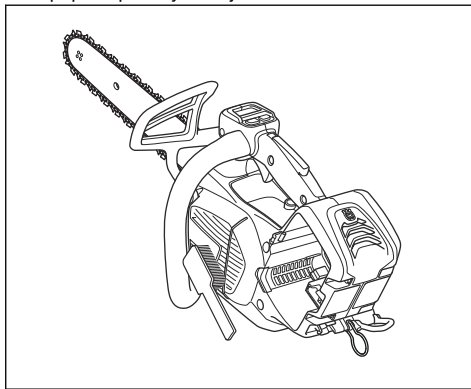

- Zkontrolujte, zda není chladicí systém znečištěný nebo ucpaný.



VAROVÁNÍ: Znečištěný nebo ucpaný chladicí systém způsobuje přehřívání výrobku. Tím může dojít k poškození výrobku.

Ostření pilového řetězu

Informace o vodící liště a řetězu pily



VÝSTRAHA: Při používání nebo údržbě řetězu pily noste ochranné rukavice. Zranění může způsobit i řetěz pily, který se nepohybuje.

Vyměňte opotřebenou nebo poškozenou vodící lištu nebo řetěz pily za kombinaci lišty a řetězu doporučené společností Husqvarna. To je nezbytné pro udržení bezpečnostních funkcí výrobku. Seznam doporučených kombinací lišty a řetězu naleznete v části *Příslušenství na straně 126*.

- Délka vodící lišty, in/cm. Informace o délce vodící lišty obvykle naleznete na zadním konci vodící lišty.

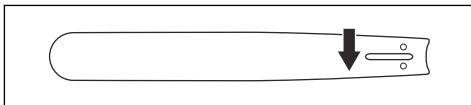

- Počet zubů na řetězovém kolečku špičky lišty (T).

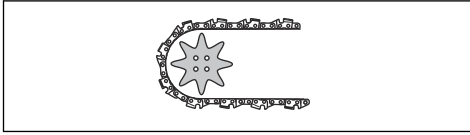

- Rozteč řetězu, in. Vzdálenost mezi vodicími články řetězu pily musí odpovídat vzdálenostem mezi zuby na řetězovém kolečku na špičce lišty i na hnacím řetězovém kole.

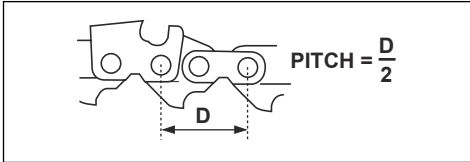

- Počet vodicích článků (ks). Počet vodicích článků závisí na typu vodicí lišty.

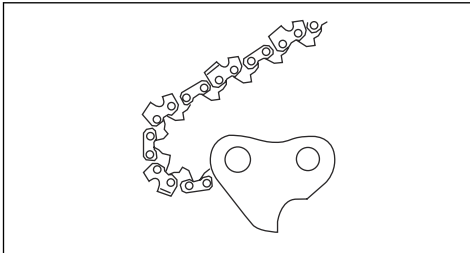

- Šířka drážky lišty, in./mm. Šířka drážky ve vodicí liště musí být stejná jako šířka vodicích článků řetězu.

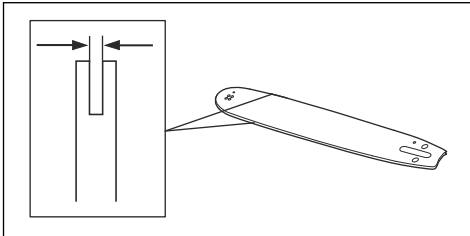

- Otvor pro mazání řetězu a otvor pro napínač řetězu. Vodicí lišta musí být vhodná pro příslušný výrobek.

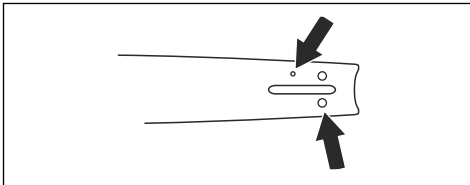

- Tloušťka vodicího článku, mm/in.

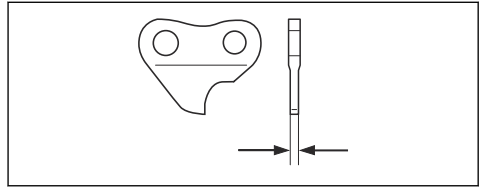

Obecné informace o ostření řezacích článků

Nepoužívejte tupý řetěz pily. Pokud je řetěz pily tupý, musíte vyvinout větší tlak k zatlačení vodicí lišty do dřeva. Pokud je řetěz pily velmi tupý, nebudou se vytvářet piliny, ale pouze prach.

Ostrý řetěz pily prochází snadno dřevem a piliny jsou dlouhé a silné.

Řezací zub (A) a omezovací patka (B) společně tvoří řezací část řetězu pily, tzv. řezací článek. Rozdíl výšky mezi těmito dvěma body zajišťuje hloubku řezu (nastavení výšky omezovacích zubů).

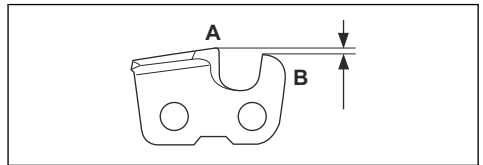

Při ostření řezacích článků zohledněte následující informace:

- Úhel broušení.

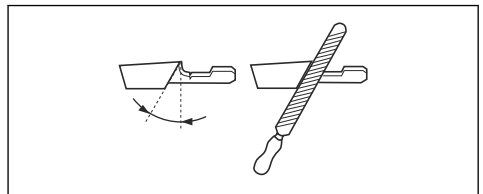

- Úhel břítu.

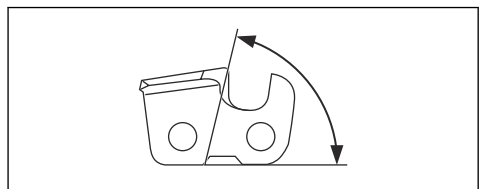

- Poloha pilníku.

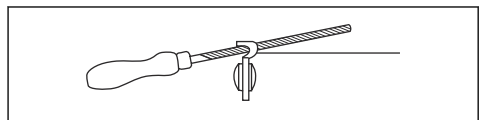

- Průměr pilníku.

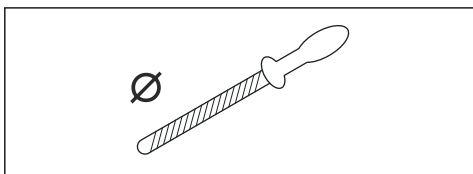

Bez správného vybavení není snadné řetěz pily správně naostřit. Používejte doporučené vodítko pilníku Husqvarna. To vám pomůže maximalizovat řezný výkon a minimalizovat nebezpečí zpětného vrhu.



VÝSTRAHA: Síla zpětného vrhu se velmi zvyšuje, pokud nebudete dodržovat pokyny k ostření.

Povšimněte si: Viz část *Příslušenství na strani 126* pro informace o ostření řetězu pily.

Ostření řezacích zubů

1. Pomocí kulatého pilníku a vodítka pilníku naostřete řezací zuby.

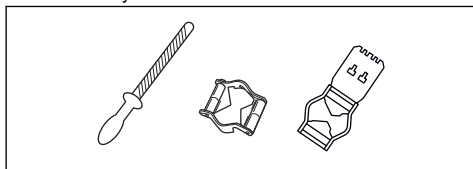

Povšimněte si: Viz část *Příslušenství na strani 126* s informacemi o pilníku a vodítku pilníku, které pro váš pilový řetěz doporučuje společnost Husqvarna.

2. Přiložte řádně vodítko pilníku k řezacímu zubu. Viz pokyny dodané s vodítkem pilníku.
3. Přejedte pilníkem z vnitřní strany řezacích zubů směrem ven. Při zpětném pohybu tlačte méně.

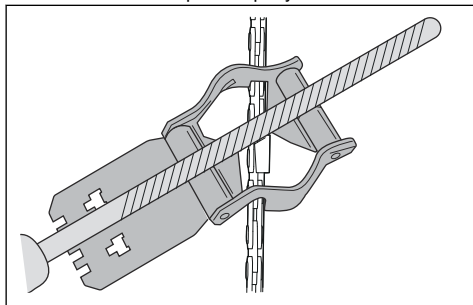

4. Naostřete všechny řezací zuby na jedné straně.
5. Otočte výrobek a naostřete zuby na druhé straně.

6. Zkontrolujte, zda je délka všech řezacích zubů stejná.

Obecné informace o nastavení výšky omezovacích zubů

Nastavení výšky omezovacího zubu (C) se změní po naostření řezacího zubu (A). Aby bylo možné udržet maximální řezný výkon, musíte naostřením omezovacích zubů (B) docílit doporučeného nastavení výšky omezovacích zubů. Pokyny o nastavení výšky omezovacích zubů pro váš řetěz pily naleznete v části *Příslušenství na strani 126*.

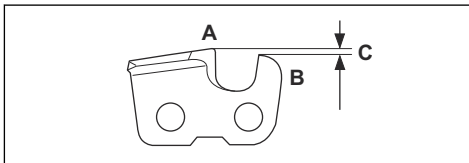

VÝSTRAHA: Nebezpečí zpětného odrazu se zvyšuje, jestliže je výška omezovacích zubů příliš velká!

Nastavení výšky omezovacího zubu

Než začnete nastavovat výšku omezovacích zubů nebo ostřit řezací články, přečtěte si pokyny v části *Ostření řezacích zubů na strani 120s* pokyny. Doporučujeme výšku omezovacích zubů upravovat při každém třetím ostření řetězu.

Doporučujeme používat naši měрку omezovacích zubů. Docílíte tak správné výšky omezovacích zubů a správného úhlu hrany omezovacích zubů.

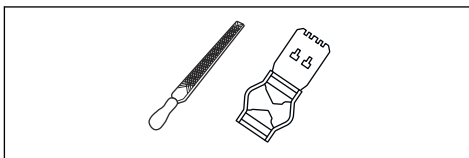

1. Pomocí plochého pilníku a měřky omezovacích zubů upravte nastavení výšky omezovacích zubů. Používejte výhradně doporučenou měрку omezovacích zubů Husqvarna. Docílíte tak správné výšky omezovacích zubů a správného úhlu hrany omezovacích zubů.
2. Položte měрку omezovacích zubů na řetěz pily.

Povšimněte si: Více informací o použití měřky omezovacích zubů naleznete na obalu.

3. Pomocí plochého pilníku zbruste horní část omezovacího zubu, která vyčnívá nad měrkou omezovacích zubů.

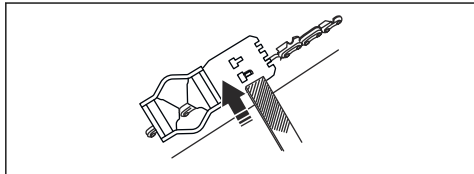

Seřízení napnutí řetězu pily



VÝSTRAHA: Nesprávně napnutý řetěz pily se může uvolnit z vodící lišty a způsobit vážné zranění nebo usmrcení.

Při používání se řetěz pily prodlužuje. Proto jej pravidelně seřizujte.

1. Povolte maticí lišty, která přidržuje kryt hnacího řetězového kola a brzdu řetězu. Použijte kombinovaný klíč.

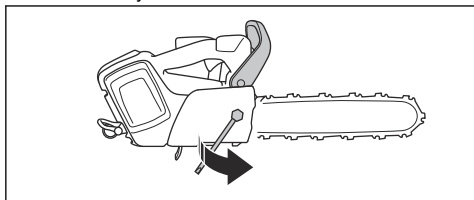

2. Zvedněte přední část vodící lišty a otočte šroubem napínače řetězu. Použijte kombinovaný klíč.
3. Napínejte řetěz pily, dokud nebude dostatečně napnutý na vodící liště.

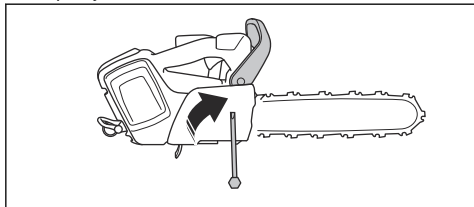

4. Dotáhněte maticí vodící lišty kombinovým klíčem a zároveň zvedněte přední část vodící lišty.

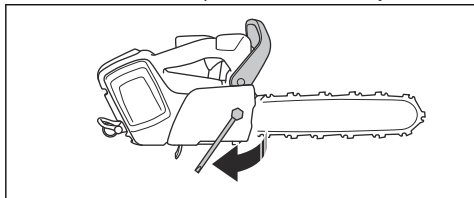

5. Rukou potáhněte za řetěz pily a zkontrolujte tak, že se volně otáčí a že není na vodící liště prověšený.

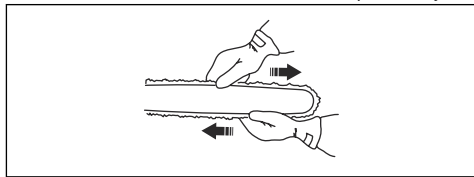

Povšimněte si: Polohu šroubu napínače řetězu u vašeho výrobku naleznete v části *Popis výrobku na strani 98*.

Kontrola mazání pilového řetězu

Při každém třetím nabití baterie zkontrolujte mazání řetězu pily.

1. Nastartujte výrobek a nechte jej běžet na plné otáčky. Podržte vodící lištu přibližně 20 cm (8 palců) nad světlým povrchem.
2. Pokud je mazání řetězu správné, uvidíte do minuty na povrchu jasnou olejovou čáru.

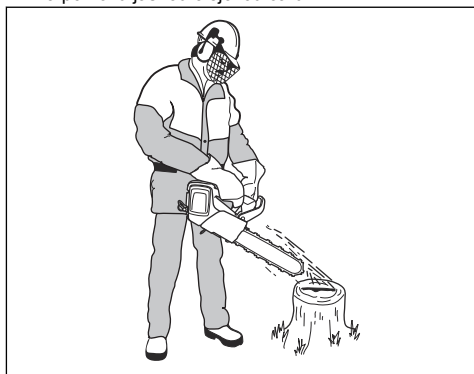

3. Není-li mazání řetězu správné, proveďte následující kontroly.
 - a) Zkontrolujte olejový kanálek ve vodící liště, aby bylo zajištěno, že není ucpaný. V případě potřeby jej vyčistěte.

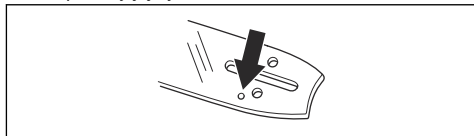

- b) Zkontrolujte drážku na okraji vodičí lišty, aby bylo zajištěno, že je čistá. V případě potřeby ji vyčistěte.

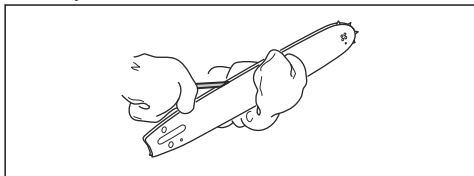

- c) Zkontrolujte, zda se řetězové kolečko na špičce lišty volně otáčí a zda není mazací otvor v řetězovém kolečku na špičce lišty ucpaný. V případě potřeby kolečko namažte a otvor vyčistěte.

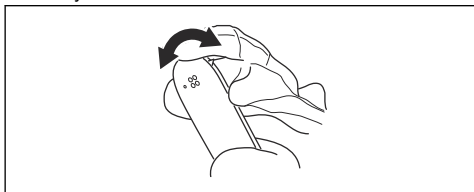

4. Pokud mazání řetězu nefunguje po provedení výše uvedených kroků, obraťte se na servisního prodejce.

Kontrola hnacího řetězového kola

- Zkontrolujte opotřebení hnacího řetězového kola. V případě potřeby hnací řetězové kolo vyměňte.
- Vyměňte hnací řetězové kolo při každé výměně řetězu pily. Velké podložky (A) musí stranou s prohlubní směřovat k hnacímu řetězovému kolu (B).

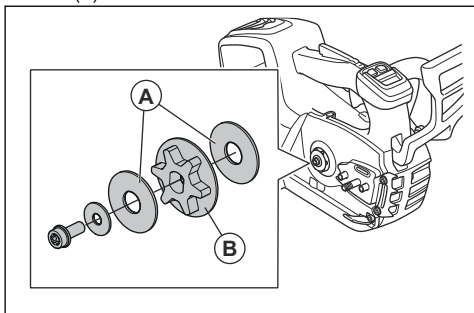

Kontrola žacího ústrojí

1. Zkontrolujte, zda nejsou na nýtech a člancích praskliny a zda nejsou nýty volné. V případě potřeby proveďte výměnu.

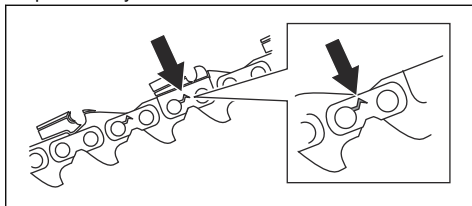

2. Zkontrolujte, zda se řetěz pily snadno ohýbá ve spojích článků. Vyměňte řetěz pily, pokud je příliš tuhý.
3. Určete, zda nejsou nýty a články opotřebené tak, že porovnáte řetěz pily s novým řetězem.
4. Vyměňte řetěz pily, pokud je nejdelší část řezacího zubu menší než 4 mm (0,16 palce). Vyměňte také řetěz pily, pokud jsou praskliny na řezacích zubech.

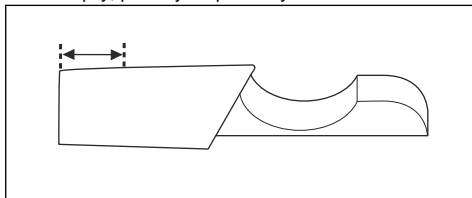

Kontrola vodičí lišty

1. Zkontrolujte, zda není ucpaný olejový kanálek. V případě potřeby proveďte čištění.

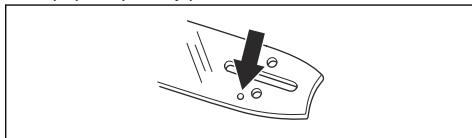

2. Zkontrolujte, zda nejsou na hraně vodičí lišty otřepy. Odstraňte otřepy pomocí pilníku.

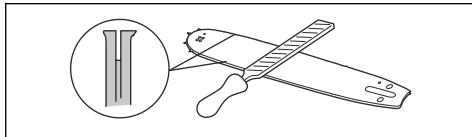

3. Vyčistěte drážku ve vodičí liště.

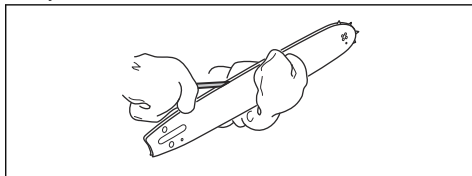

4. Zkontrolujte, zda není vodící lišta opotřebovaná. V případě potřeby zapalovací svíčku vyměňte.

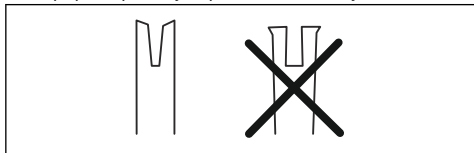

5. Zkontrolujte, zda není špička lišty drsná nebo příliš opotřebovaná.

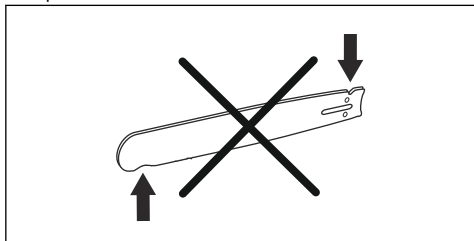

6. Zkontrolujte, zda se řetězové kolečko na špičce lišty volně otáčí a zda není mazací otvor v řetězovém kolečku na špičce lišty ucpaný. V případě potřeby kolečko namažte a otvor vyčistěte.

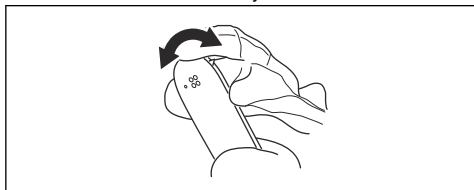

7. Denně otáčejte vodící lištu, aby se prodloužil její životní cyklus.

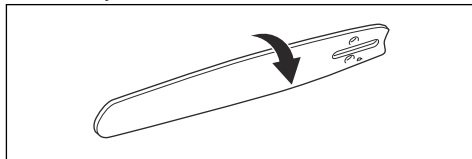

Nastavení průtoku oleje na mazání řetězu



VÝSTRAHA: Před prováděním seřízení čerpadla oleje vypněte motor.

- Otočte stavěcí šroub čerpadla oleje. Použijte šroubovák nebo kombinovaný klíč.

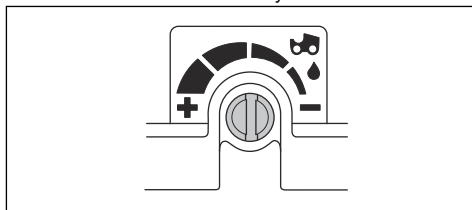

- Průtok oleje zvýšíte otáčením stavěcího šroubu proti směru chodu hodinových ručiček.
- Průtok oleje snížíte otáčením stavěcího šroubu ve směru chodu hodinových ručiček.

Odstraňování problémů

Uživatelské rozhraní

Obrazovka LED	Možné závady	Možné řešení
Varovná kontrolka bliká.	Je aktivována brzda řetězu	Uvolněte brzdu řetězu.
	Odchylka teploty.	Nechte výrobek vychladnout.
	Přetížení. Řetěz pily se nehýbe.	Uvolněte řetěz.
	Páčka spínače a vypínač jsou stisknuty současně.	Aktivujte výrobek uvolněním páčky spínače.

Obrazovka LED	Možné závady	Možné řešení
Začne blikat zelená LED kontrolka.	Nízké napětí baterie.	Nabijte baterii.
Svítili varovná kontrolka.	Servis.	Obraťte se na servisního prodejce.

Přeprava, skladování a likvidace

Přeprava a skladování

- Dodané Li-ion baterie podléhají požadavkům legislativy o nebezpečném zboží.
- Dodržte zvláštní požadavky uvedené na obalu a označení pro komerční přepravu, platí i pro třetí strany a dopravce.
- Než odešlete výrobek, promluvte si s osobou speciálně vyškolenou ohledně manipulace s nebezpečnými materiály. Dodržte platné celostátní předpisy.
- Před vložením baterie do obalu zalepte rozpojené kontakty páskou. Vložte baterii do obalu a zajistěte ji proti pohybu.
- Před přepravou nebo uskladněním vyjměte baterii.
- Uložte baterii a nabíječku baterií na místo, které je suché a chráněné před vlhkostí a mrazem.
- Neskladujte baterii v místech, kde může docházet k výbojům statické elektřiny. Neskladujte baterii v kovovém obalu.
- Baterii skladujte na místě, kde je teplota v rozsahu 5 až 25 °C a mimo přímé sluneční světlo.
- Nabíječku baterií skladujte na místě, kde je teplota v rozsahu 5 až 45 °C a mimo přímé sluneční světlo.
- Nabíječku baterií používejte pouze při okolních teplotách v rozsahu 5 až 40 °C.
- Před dlouhodobým uskladněním se ujistěte, že je baterie nabitá na 30 až 50 %.
- Uložte baterii a nabíječku baterií do uzavřené a suché místnosti.

- Skladujte baterii mimo nabíječku baterií. Nedovolte, aby se děti nebo neoprávněné osoby dotýkaly zařízení. Uchovávejte zařízení na místě, které lze uzamknout.
- Před dlouhodobým skladováním výrobku jej vyčistěte a proveďte kompletní údržbu.
- Před přepravou a uskladněním umístěte na výrobek přepravní kryt pro prevenci zranění a poškození.
- Během přepravy musí být výrobek bezpečně upevněný.

Likvidace baterie, nabíječky baterií a výrobku

Níže uvedený symbol znamená, že výrobek nelze zlikvidovat jako domácí odpad. Odevzdejte jej ve stanici pro recyklaci elektrických a elektronických zařízení. To pomůže eliminovat nebezpečí poškození životního prostředí a zdraví osob.

Další informace získáte od místních úřadů, služby zajišťující zpracování domácího odpadu nebo prodejce.



Povšimněte si: Tento symbol je znázorněn na výrobku nebo obalu výrobku.

Technické údaje

Technické údaje

	T540i XP	T540i XPG
Motor		
Typ	BLDC (bezkomutátorový) 36 V	BLDC (bezkomutátorový) 36 V

	T540i XP	T540i XPG
Funkce		
Režim nízké spotřeby	savE	savE
Systém mazání		
Typ olejového čerpadla	Nastavitelné	Nastavitelné
Objem olejové nádrže, l/cm ³	0,18/180	0,18/180
Hmotnost		
Hmotnost řetězové pily bez baterie, vodící lišty, řetězu pily, s prázdnou nádrží oleje na mazání řetězu, kg	2,5	2,6
Úroveň ochrany proti vodě		
IPX4	Ano	Ano
Emise hluku¹³		
Hladina akustického výkonu, změřená dB(A)	101	101
Hladina akustického výkonu, zaručená L _{WA} dB (A)	103	103
Hladiny hluku¹⁴		
Ekvivalentní hladina akustického tlaku v uších uživatele, dB(A)	92	92
Úrovně vibrací¹⁵		
Přední rukojeť, m/s ²	2,2	2,2
Zadní rukojeť, m/s ²	4,3	4,3
Ekvivalentní úrovně vibrací¹⁶		
Přední rukojeť, m/s ²	2,1	2,1
Zadní rukojeť, m/s ²	3,5	3,5
Pilový řetěz / vodící lišta		
Doporučená délka vodící lišty, palce/cm	12–16/30–40	12–16/30–40
Využitelná délka řezu, palce/cm	11–15/28–38	11–15/28–38
Typ hnacího řetězového kola / počet zubů	m0,325" / 7 (SP21G), 1/4" / 8 (H00)	m0,325" / 7 (SP21G), 1/4" / 8 (H00)
Maximální rychlost řetězu / (funkce savE), m/s	24 (18)	24 (18)
Radiofrekvenční údaje pro Bluetooth®		

¹³ Emise hluku do okolního prostředí měřené jako akustický výkon (L_{WA}) v souladu se směrnicí 2000/14/ES.

¹⁴ Ekvivalentní hladina akustického tlaku, podle normy ISO 22868:2011, se počítá jako časově vážená celková energie pro různé hladiny akustického tlaku za různých pracovních podmínek. Typická statistická odchylka pro ekvivalentní hladinu akustického tlaku je standardní odchylka 1 dB (A).

¹⁵ Úroveň vibrací podle normy EN 62841-4-1. Uvedená data o úrovni vibrací mají typickou statistickou odchylku (standardní odchylku) 1 m/s². Deklarovaná data o úrovni vibrací pocházejí z měření provedených u řetězové pily osazené vodící lištou a doporučeným typem řetězu. Pokud je řetězová pila osazená jinou vodící lištou, úroveň vibrací se může změnit maximálně o ± 1,5 m/s².

¹⁶ Ekvivalentní úroveň vibrací je měřena a vypočítána pro řetězové pily se spalovacím motorem. Tyto hodnoty je možné využít ke srovnání dat o vibracích bez ohledu na typ motoru podle normy ISO 22867:2011.

	T540i XP	T540i XPG
Frekvenční pásmo, GHz	2,4–2,4835	2,4–2,4835
Výstupní výkon, max. dBm 0	0	0

Příslušenství

Kombinace vodící lišty a řetězu pily

Pro model Husqvarna T540i XP jsou schváleny následující řezací nástavce.



VÝSTRAHA: Při použití řetězu pily SP11G používejte baterii BLi200X.

Vodící lišta				Řetěz pily		
Délka, palce	Rozteč řetězu, palce	Šířka drážky, mm	Maximální poloměr špičky	Typ	Délka, vodící články (počet)	Nízký zpětný vrh
12	0,325 mini	1,1	8T	Husqvarna SP21G	51	Ano
14					59	
16					64	
12	1/4"	1,3	Carving	Husqvarna H00	68	Ne
10"	1/4" mini	1,1	8T	SP11G	60	
12"					68	

Nástroje na ostření a úhly ostření

Pokud si nejste jisti, jaký řetěz pily máte nainstalovaný na svém výrobku, obraťte se na servisního prodejce.

Používání vodítka pilníku Husqvarna zajistí dosažení správných úhlů ostření. Vodítko pilníku Husqvarna doporučujeme používat při každém broušení řetězu pily. Objednací čísla dílů jsou uvedena v tabulce níže.

SP21G	5/32 palce / 4,0 mm	60°	30°	0°	0,025 palce / 0,65 mm	595 00 46-01	595 00 47-01
H00	5/32 palce / 4,0 mm	85°	30°	10°	0,025 palce / 0,65 mm	580 68 75-01	580 68 74-01
SP11G	9/64 palce / 3,5 mm	60°	30°	0°	0,016 palce / 0,4 mm	529 93 71-01	529 93 71-01

Baterie schválené pro výrobek

Povšimněte si: Pro dosažení maximálního výkonu řezacího zařízení společnost Husqvarna doporučuje použít jednu z následujících schválených baterií. Je

možné použít jiné baterie, s nimiž se však výkon řezacího zařízení sníží.

Baterie	BLi200X	BLi300	40-B220X	40-B330X
Typ	Lithium-iontová	Lithium-iontová	Lithium-iontová	Lithium-iontová
Kapacita baterie, Ah	5,2	9,4	6	9
Jmenovité napětí, V	36	36	36	36
Hmotnost, kg	1,4	2	1,4	2

Schválené nabíječky baterií

Nabíječka baterií	QC500
Vstupní napětí, V	100–240
Kmitočet, Hz	50–60
Výkon, W	500

Prohlášení o shodě

Prohlášení o shodě EU

Společnost **Husqvarna AB**, SE-561 82 Huskvarna,
Švédsko, tel.: +46-36-146500, na svou výhradní
odpovědnost prohlašuje, že výrobek:

Popis	Akumulátorová řetězová pila
Značka	Husqvarna
Typ/Model	T540i XP, T540i XPG
Identifikace	Výrobní čísla od roku 2023 a dále

je zcela ve shodě s následujícími směrnicemi a předpisy
EU:

Nařízení	Popis
2006/42/ES	„o strojních zařízeních“
2014/53/EU	„týkající se rádiových zařízení“
2014/30/EU	„o elektromagnetické kompatibilitě“
2011/65/EU	„o omezení používání některých nebezpečných látek v elektrických a elektronických zařízeních“
2000/14/ES	„týkající se emisí hluku do okolního prostředí“

a že byly použity následující normy nebo
technické specifikace: IEC 62841-1:2014, EN ISO
11681-2:2011/A1:2017, EN 61000-6-1:2007, EN
61000-6-3:2007+A1:2011, EN IEC 63000:2018.

U výrobků s funkcí Bluetooth® také: ETSI EN 301 489-1
v.2.1.1, ETSI EN 301 489-17 v.3.1, EN 300 328 v.2.2.2.

Číslo certifikátů: 0404/20/2544, 01/162/004.

Oznámený subjekt: 0404, SMP, Svensk Maskinprovning
AB, Box 4053, SE-904 03, Umeå, Sweden provedl
typovou zkoušku podle směrnice ES pro strojní zařízení
(2006/42/ES), čl. 12, odst. 3b.

Společnost SMP, Svensk Maskinprovning AB rovněž
ověřila shodu s přílohou V směrnice Evropského
parlamentu a Rady 2000/14/ES.

Informace o emisích hluku najdete v části *Technické
údaje na strani 124.*

Huskvarna, 2023-09-15

Stefan Holmberg, ředitel výzkumu a vývoje,
management technologií, Husqvarna AB.

Osoba odpovědná za technickou dokumentaci.



Registrované ochranné známky

Slovo a loga *Bluetooth®* jsou registrované ochranné
známky vlastněné společností *Bluetooth SIG, inc.*
Použití těchto známek společností Husqvarna podléhá
licenci.

Husqvarna[®]

www.husqvarna.com

Eredeti útmutatás
Oryginalne instrukcje
Pôvodné pokyny
Původní pokyny

1144078-50



2024-06-05